



ශ්‍රී ලංකා ප්‍රජාතාන්ත්‍රික සමාජවාදී ජනරජයේ ගැසට් පත්‍රය

අංක 2,163 - 2020 පෙබරවාරි මස 14 වැනි සිකුරාදා - 2020.02.14

(රජයේ බලයපිට ප්‍රසිද්ධ කරන ලදී)

IV(ආ) වැනි කොටස - පළාත් පාලනය

(වෙන වෙනම ගොනු කර ගත හැකි පරිදි සෑම කොටසකට ම අයත් එක් එක් භාෂාවකට වෙන වෙනම පිටු අංක යොදා ඇත)

	පිටුව							පිටුව
තනතුරු- ඇඹැර්තු	—	පළාත් පාලන සභා ඡන්ද ආඥාපනත යටතේ දැන්වීම්	..	—	
විභාග, විභාග ප්‍රතිඵල ආදිය	—	ආදායම් හා වියදම් පිළිබඳ ප්‍රකාශන	—
බඩුබාහිරාදිය විකිණීම්	—	අයවැය ලේඛන	—
පළාත් පාලන නිවේදන	742	දේපළ විකිණීම්	—
අතුරු ව්‍යවස්ථා	—	විවිධ දැන්වීම්	780

- සැ. යු. - (i) මුදල් (සංශෝධන) පනත් කෙටුම්පත 2020 පෙබරවාරි මස 07 වැනි දින ශ්‍රී ලංකා ප්‍රජාතාන්ත්‍රික සමාජවාදී ජනරජයේ ගැසට් පත්‍රයේ II කොටසේ අතිරේකයක් වශයෙන් පළ කරන ලදී.
- (ii) එකතු කළ අගය මත බදු (සංශෝධන) පනත් කෙටුම්පත 2020 පෙබරවාරි මස 07 වැනි දින ශ්‍රී ලංකා ප්‍රජාතාන්ත්‍රික සමාජවාදී ජනරජයේ ගැසට් පත්‍රයේ II කොටසේ අතිරේකයක් වශයෙන් පළ කරන ලදී.

සතිපතා නිකුත් වන ගැසට් පත්‍රයෙහි පළකිරීම සඳහා භාරගනු ලබන දැන්වීම් පිළිබඳ වැදගත් නිවේදනයයි

ශ්‍රී ලංකා ප්‍රජාතාන්ත්‍රික සමාජවාදී ජනරජයේ ගැසට් පත්‍රයේ අවසන් පිටුවේ සෑම මාසයක ම මුල් සතියේ දී පළ කරන නිවේදන භාරගන්නා දිනයන් සහ වේලාවන් පිළිබඳව මින් අවධානය යොමු කරනු ලැබේ.

ගැසට් පත්‍රයේ පළ කිරීම සඳහා දැන්වීම් භාරගැනීම ගැසට් පත්‍රය පළකරනු ලබන දිනයට සති දෙකකට පෙර සිකුරාදා දිනයෙහි දහවල් 12.00 ට අවසන් කරනු ලැබේ. තනතුරු - ඇඹැර්තු, විභාග, ටෙන්ඩර් සහ වෙන්දේසි පිළිබඳ දැන්වීම්වල අවසන් දින සහ වේලාවන් ඒ පිළිබඳව උනන්දුවක් දක්වන අයට ප්‍රමාණවත් කාල වේලාවක් ලැබෙන පරිදි යොදාගත යුතු බවට, සියලු ම දෙපාර්තමේන්තු, සංස්ථා සහ මණ්ඩල යනාදිය වගබලාගත යුතු බව මින් අවධාරණය කෙරේ. පළකිරීම සඳහා එවනු ලබන සෑම දැන්වීමක් ම තනි පැත්තේ පමණක් පැහැදිලිව පිටපත් කළ යුතු ය. නිරවද්‍යතාවය පිළිබඳව කරන විමසීම් සහ පැමිණිලි ගැසට් පත්‍රය පළ වූ දින සිට තෙමසකට පසුව භාරගනු නොලැබේ.

ගැසට් පත්‍රයේ පළ කරන සෑම දැන්වීමක් ම ගැසට් පත්‍රය පළකරනු ලබන දිනට සති දෙකකට පෙර එනම්, 2020 මාර්තු මස 06 වැනි දින පළකරන ගැසට් පත්‍රයේ දැන්වීම් 2020 පෙබරවාරි මස 20 වැනි දින දහවල් 12.00ට හෝ ඊට පෙර තැපෑලෙන් හෝ ගෙනවිත් රජයේ මුද්‍රණාලයට භාරදිය යුතු ය.

2006 අංක 19 දරන ඉලෙක්ට්‍රොනික ගනුදෙනු පනත - 9 වැනි වගන්තිය

“සම්ප්‍රකාශනයක්, රීතියක්, නියෝගයක්, නියමයක්, අතුරු ව්‍යවස්ථාවක්, නිවේදනයක් හෝ වෙනත් කිසිවක් ගැසට් පත්‍රයේ පළ කළ යුතු බවට යම් පනතකින් හෝ නීති ප්‍රඥප්තියකින් විධිවිධාන සලස්වා ඇති අවස්ථාවක, ඒ රීතිය, නියෝගය, නියමය, අතුරු ව්‍යවස්ථාව, නිවේදනය හෝ වෙනත් දෙය ඉලෙක්ට්‍රොනික ස්වරූපයේ වන ගැසට් පත්‍රයක පළ කරනු ලැබුවහොත් ඒ විධිවිධානය සම්පූර්ණ කර ඇත්නම් සේ සැලකිය යුතු ය.”

ගංගානි ලියනගේ,
රජයේ මුද්‍රණාලයාධිපති

2020 ජනවාරි මස 01 වැනි දින,
කොළඹ 08,
රජයේ මුද්‍රණ දෙපාර්තමේන්තුවේ දී ය.



මෙම ගැසට් පත්‍රය www.documents.gov.lk වෙබ් අඩවියෙන් බාගත කළ හැක.

පළාත් පාලන නිවේදන

හිඟුරක්ගොඩ ප්‍රාදේශීය සභාව

උල්කටුපොත සේවා පියස අසල ක්‍රීඩාංගනය, “හිඟුරක්ගොඩ ප්‍රාදේශීය සභා පොදු ක්‍රීඩාංගනය” ලෙස නම් කිරීම

උල්කටුපොත සේවා පියස අසල ක්‍රීඩාංගනය උල්කටුපොත මහජන ක්‍රීඩාංගනය ලෙස නම් කර දෙන මෙන් ඉල්ලීම් කර එම ප්‍රදේශයේ ස්වේච්ඡා සංවිධානවලින් 2019.04.01 දිනැති ලිපිය මගින් කර ඇති ඉල්ලීම පිළිබඳව දීර්ඝ වශයෙන් සාකච්ඡා කිරීමෙන් අනතුරුව “හිඟුරක්ගොඩ ප්‍රාදේශීය සභා පොදු ක්‍රීඩාංගනය” ලෙස නම් කිරීමට ගරු සහිත කේ.පී. කුමාරසිරි මහතාගේ යෝජනාවෙන් හා ගරු සහිත ඩී. එම්. ඩී. ඉෂාර රත්නායක මහතාගේ ස්ථීරත්වයෙන් 2019.04.29 වැනි දින මහා සභාවෙහි අංක 05- 01 (ii) සභා තීරණ යටතේ ඒකමතිකව සභා සම්මත කරන ලදී.

ඩී. ආර්. උඩවත්ත,
සභාපති,
ප්‍රාදේශීය සභාව,
හිඟුරක්ගොඩ.

02-204

මහනුවර මහ නගර සභාව -ගෝඝාතක ආඥාපනත

ගෝඝාතක ආඥාපනතේ (272 අධිකාරය) අංක 17 (1) දරන වගන්තිය යටතේ මා වෙත ලැබී ඇති බලතල ප්‍රකාරව නියමිත අධිකාරී තැන වූ මහනුවර පුරපති කේසර ඩී. සේනානායක වන මා විසින් 2019 වර්ෂය තුළ මෙහි පහත පළමුවැනි උපලේඛනයෙහි හා දෙවැනි උපලේඛනයෙහි සඳහන් දිනයන්හි දී ද, විශේෂ හේතූන් මත රජය විසින් හා මා විසින් නියෝග කරනු ලබන වෙනත් දිනයන්හි දී ද මස් පිණිස සතුන් මැරීම, මස් විකිණීම, මස් විකිණීම පිණිස ප්‍රදර්ශනය කොට තැබීම හා මස් වර්ග විකුණනු ලබන ස්ථාන විවෘත කොට තැබීම සම්පූර්ණයෙන් තහනම් කරනු ලබන බව මෙයින් නිවේදනය කරමි.

කේසර ඩී සේනානායක,
මහනුවර පුරපති.

2020 ජනවාරි මස වැනි දින,
මහ නගර සභාව, මහනුවර.

පළමුවැනි උපලේඛනය

ජනවාරි	10	සීකුරාදා	-	දුරුතු පුර පසලොස්වක පෝය දිනය
පෙබරවාරි	08	සෙනසුරාදා	-	නවම් පුර පසලොස්වක පෝය දිනය
මාර්තු	09	සඳුදා	-	මැදිනි පුර පසලොස්වක පෝය දිනය
අප්‍රේල්	07	අඟහරුවාදා	-	බක් පුර පසලොස්වක පෝය දිනය
මැයි	07	බ්‍රහස්පතින්දා	-	වෙසක් පුර පසලොස්වක පෝය දිනය
මැයි	08	සීකුරාදා	-	වෙසක් පුර පසලොස්වක පෝය දිනට පසු දිනය
ජූනි	05	සීකුරාදා	-	පොසොන් පුර පසලොස්වක පෝය දිනය
ජූලි	04	සෙනසුරාදා	-	ඇසළ පුර පසලොස්වක පෝය දිනය
අගෝස්තු	03	සඳුදා	-	නිකිණි පුර පසලොස්වක පෝය දිනය
සැප්තැම්බර්	01	අඟහරුවාදා	-	බිනර පුර පසලොස්වක පෝය දිනය
ඔක්තෝබර්	01	බ්‍රහස්පතින්දා	-	අධි වප් පුර පසලොස්වක පෝය දිනය
ඔක්තෝබර්	30	සීකුරාදා	-	වප් පුර පසලොස්වක පෝය දිනය
නොවැම්බර්	29	ඉරිදා	-	ඉල් පුර පසලොස්වක පෝය දිනය
දෙසැම්බර්	29	අඟහරුවාදා	-	උඳුවප් පුර පසලොස්වක පෝය දිනය

දෙවැනි උපලේඛනය

වර්ෂය තුළ සෑම මසකම ඉරිදා සහ පහත සඳහන් ප්‍රසිද්ධ නිවාඩු දිනයන්

ජනවාරි	15	බදාදා	-	දෙමළ තෙහෙපොංගල් දිනය
පෙබරවාරි	04	අඟහරුවාදා	-	ජාතික නිදහස් දිනය
පෙබරවාරි	21	සිකුරාදා	-	මහා සිවරාත්‍රී දිනය
අප්‍රේල්	10	සිකුරාදා	-	මහ සිකුරාදා දිනය
අප්‍රේල්	12	ඉරිදා	-	සිංහල හා දෙමළ අළුත් අවුරුදු දිනයට පෙර දිනය
අප්‍රේල්	13	සඳුදා	-	සිංහල හා දෙමළ අළුත් අවුරුදු දිනය
මැයි	01	සිකුරාදා	-	ලෝක කම්කරු දිනය
මැයි	25	සඳුදා	-	ඊදුල් පින් (රාමසාන් දිනය)
අගෝස්තු	01	සෙනසුරාදා	-	ඊදුල් අල්හා (හජ්ජ් උත්සව දිනය)
ඔක්තෝබර්	04	සිකුරාදා	-	ලෝක සත්ත්ව දිනය
ඔක්තෝබර්	30	සිකුරාදා	-	මිලා - දුන් - නබි (නබි නායකතුමාගේ උපන් දිනය)
නොවැම්බර්	14	සෙනසුරාදා	-	දීපවාලි උත්සවය
දෙසැම්බර්	25	සිකුරාදා	-	නත්තල් උත්සව දිනය

02-203

කුණ්ඩසාලේ ප්‍රාදේශීය සභාව

2020 වර්ෂය සඳහා ගවමස් වෙළඳසැල් පවත්වාගෙන යාම ගෝඝාතක බලපත්‍ර වෙනුවෙන් බලපත්‍ර නිකුත් කිරීම

මෙහි පහත උපලේඛනයේ සඳහන් අය විසින් ඒ ඒ ස්ථානයන්හි ගවමස් වෙළඳාම කරගෙන යාම සඳහා බලපත්‍ර ලබා ගැනීමට ඉදිරිපත්ව සිටින බව ගෝ ඝාතක ආඥාපනතේ 272 වැනි අධිකාරිය 7 (2) වැනි වගන්තිය යටතේ මෙයින් දැනුම් දෙනු ලැබේ.

මෙම බලපත්‍ර නිකුත් කිරීම පිළිබඳව කුණ්ඩසාලේ ප්‍රාදේශීය සභා බල ප්‍රදේශය තුළ පදිංචි යම් අයෙක් විරුද්ධ වන්නේ නම් ඔහු හෝ ඇයට විරුද්ධ වන්නේ කුමක් නිසාද යන වග සඳහන් ලියවිල්ලක් පිටපත් දෙකකින් යුක්තව මෙම දැන්වීම පළවූ දින සිට සති 04 ක් ඇතුළත මා වෙත ඉදිරිපත් කළ යුතු බව මෙයින් දන්වමි.

මෙම කාල සීමාව තුළ මෙම නිවේදනය පිළිබඳව යම් විරුද්ධත්වයක් ඉදිරිපත් නොවූහොත් මෙම උපලේඛනයේ සඳහන් ඉල්ලුම්කරුවන් වෙත අදාළ ව්‍යාපාර ස්ථානවල වෙළඳාම කරගෙන යාම සඳහා 2020.01.06 දින සිට 2020.12.31 වැනි දින දක්වා බලපත්‍රය ලබා දීම කරන බව පොදු මහජනතාවගේ දැනගැනීම සඳහා මෙයින් ප්‍රකාශයට පත් කරමි.

උපලේඛනය - 01

නම	පුද්ගලික ලිපිනය	ව්‍යාපාර ස්වභාවය	ව්‍යාපාරික ලිපිනය
01. ඒ. යූ. රියාස් මොහොමඩ් මයා	අංක 87, නුවර පාර මඩවල බසාර්	ගවමස් වෙළඳාම	අංක 136, මඩවල බසාර්

පී. එච්. එස්. රංජර අක්මීමන,
සභාපති,
කුණ්ඩසාලේ ප්‍රාදේශීය සභාව,
මැණිකින්න.

02-202

මාවනැල්ල ප්‍රාදේශීය සභාව

1975 අංක 17 දරන සමාජ ශාලාවලට බලපත්‍රදීමේ පනත

මෙහි වූ උපලේඛනයේ නම් සඳහන් තැනැත්තා විසින් ඔහුගේ නම ඉදිරියෙන් දැක්වෙන සමාජ ශාලාව එහි සඳහන් ස්ථානයේ පැවැත්වීම සඳහා 2020 වර්ෂයට බලපත්‍රයක් ලබා ගැනීමට මා වෙත ඉල්ලුම් පතක් ඉදිරිපත් කර ඇති බව 1975 අංක 17 දරන සමාජ ශාලාවලට බලපත්‍ර දීමේ පනතේ 06 වැනි වගන්තිය යටතේ මෙයින් දැනුම් දෙනු ලැබේ.

එකී ශාලාව අසල හෝ එකී ශාලාව සඳහා අපේක්ෂිත ස්ථානය අසල පදිංචි යම් තැනැත්තෙකු එම සමාජ ශාලාව සඳහා බලපත්‍ර නිකුත් කිරීමට විරුද්ධ වන්නේ නම් මෙම නිවේදනය ගැසට් පත්‍රයේ පළ වූ දින සිට සති හතරක් ඇතුළත විරුද්ධත්වයට හේතු දක්වමින් පිටපත් දෙකකින් යුක්තව ලියවිල්ලක් මා වෙත ඉදිරිපත් කරන ලෙස මෙයින් දැනුම් දෙමි.

එච්. පී. සී. කේ. ජයවර්දල,
සභාපති,
මාවනැල්ල ප්‍රාදේශීය සභාව.

2019 අගෝස්තු මස 13 වැනි දින,
මාවනැල්ල ප්‍රාදේශීය සභා කාර්යාලයේ දී ය.

උපලේඛනය

ඉල්ලුම්කරුගේ නම හා ලිපිනය	සමාජ ශාලාවේ සභාපතිද, ලේකම්ද කළමනාකරුද යන වග	සමාජ ශාලාවේ නම	සමාජ ශාලාව පවත්වාගෙන යාමට බලාපොරොත්තු වන ස්ථානය
ඩී. එම්. යූ. එස්. බැමිණිවත්ත මයා, E 30/2, බැමිණිවත්ත, මාවනැල්ල.	ලේකම්	මාවනැල්ල විනෝද ක්‍රීඩා සමාජය	මාවනැල්ල රත්කොන්දිවෙල වසමේ බණ්ඩාරවත්ත අංක 50 දරන ස්ථානය

02-262

උඩුනුවර ප්‍රාදේශීය සභාව

1987 අංක 15 දරන ප්‍රාදේශීය සභා පනතේ 24 (01) වැනි වගන්තිය යටතේ කරනු ලබන දැන්වීමයි

ශ්‍රී ලංකා ප්‍රජාතාන්ත්‍රික සමාජවාදී ජනරජයේ අංක 2145 2019.10.11. වන දිනයනි ගැසට් පත්‍ර මගින් 1987 අංක 15 දරන ප්‍රාදේශීය සභා පනතේ 24 වැනි වගන්තිය ප්‍රකාර මධ්‍යම පළාතේ මහනුවර දිස්ත්‍රික්කයේ උඩුනුවර ප්‍රාදේශීය සභාව විසින් මෙහි පහත උපලේඛනයේ දක්වා ඇති මංමාවත් උඩුනුවර ප්‍රාදේශීය සභාව සතු මංමාවත් වශයෙන් ප්‍රකාශයට පත් කර ඇත.

ඉහත ගැසට් පත්‍ර මගින් ප්‍රදේශයේ පොදු ජනතාව මගින් හෝ මංමාවත්වලට අදාළ ඉඩම්වල අයිතිකරුවන් ලෙස හිමිකම්පාන පාර්ශ්වයන් හෝ යම් විරුද්ධත්වයක් පලකරනු ලබන්නේ නම්, එම ගැසට් නිවේදන ගැසට් පත්‍රයේ පළ වූ දින සිට එක් මසක් ඇතුළත තමන්ගේ අයිතිය ඔප්පු කිරීම සඳහා 1987 අංක 15 දරන ප්‍රාදේශීය සභා පනතේ 24 (2) වගන්තිය ප්‍රකාරව කටයුතු කරන ලෙස දැනුම් දී ඇත.

එහෙත් මෙම කාල සීමාව තුළ 1987 අංක 15 දරන ප්‍රාදේශීය සභා පනතේ 24 (2) වගන්තිය ප්‍රකාර කිසිවෙකු ක්‍රියාකර නොමැති බැවින් , එකී ගැසට් නිවේදන මගින් ප්‍රකාශයට පත්කර ඇති පරිදි මෙහි පහත සඳහන් උපලේඛනයේ සඳහන් සියලුම මංමාවත් උඩුනුවර ප්‍රාදේශීය සභාව සතු මංමාවත් වශයෙන් පිළිගෙන පාලනය කරනු ලබන බව පොදු ජනතාවගේ දැන ගැනීම සඳහා මෙයින් ප්‍රකාශයට පත් කරමි.

ටී. එම්. ගාමිණී තෙන්නකෝන්,
සභාපති,
උඩුනුවර ප්‍රාදේශීය සභාව,
ගෙලිඔය.

ලියාපදිංචි කළ යුතු මාර්ග නාම ලේඛනය

අනු. අංකය	ග්‍රාම නිලධාරී වසම	මාර්ගයේ නම	ආරම්භය	අවසානය	වම්පස පදිංචිකරුවන්	දකුණ පස පදිංචිකරුවන්	දිග (මීටර්)	පළල (අඩි)
1	කිරිවවුල නැගෙනහිර	වරකාගොඩ වලච්චත්ත හරහා වැටඹස්ස ජනපද මාර්ගය	රෝයල් ටෙරස් ඉඩම	වැටඹස්ස ජනපදය	පී.ජී.වන්ද්‍රදස මයා ඩී.පී.සිරිල් අබේකුමාර මයා ආර්.එම්.කේ.එච්.කේ. රත්නායක මයා ජේ.ඒ.ආනන්ද දයාරත්න මයා පී.ජී.සුනිල් මයා එච්.ඩබ්ලිව්. අනුෂා ප්‍රියාංගනි මයා එච්.ජී.පියරත්න මයා බී.ජී.එන්.එස්.කේ. බෝකොටුව මයා පී.ජී.ප්‍රසන්න කරුණාරත්න මයා	එල්.වරකාගොඩ මයා එස්.එම්.බී.එම්. එස්.ආර්.කේ. මකුලාලුව මයා	400	8
2	යාලේගොඩ බටහිර	ගල්ලෙනවත්ත මාර්ගය	එම්.ජී.ඩබ්ලිව්. මහවත්ත මහතාගේ ඉඩම	ඒ.පී.යූ. කැප්පෙට්පොල මහතාගේ ඉඩම	කැප්පෙට්පොල මයා	එම්.ජී.ඩබ්ලිව්. මහවත්ත මයා	200	10
3	හිඳ්දවුල්ල බටහිර	මල්වත්ත ජනපද මාර්ගය	කමතේ සිට	බළුගොල්ල වත්ත	ඩී.පී.ජේත්තෝනා මිය ජී.එස්.ආර්.කුමාර මයා එස්.ඒ.ජී.යූ.සුනිල් මයා රෝහණ කුමාර මයා අනුර කුමාර මයා ආර්.එම්.බී.ආර්.රත්නා-යක මයා එච්.එම්.කේ.ජී.තිලකාවති මිය	ජේ.පී.සයිමන් මයා එච්.ජී.පද්මලතා කරුණාරත්න මිය	100	10

02-233

කමුරුපිටිය ප්‍රාදේශීය සභාව

1987 අංක 15 දරන ප්‍රාදේශීය සභා පනතේ 24(1)(ආ) වැනි වගන්තිය යටතේ කරනු ලබන දැන්වීමයි

1987 අංක 15 දරන ප්‍රාදේශීය සභා පනතේ 24 වැනි වගන්තිය ප්‍රකාර දකුණු පළාත් සභාවේ මාතර දිස්ත්‍රික්කයේ කමුරුපිටිය ප්‍රාදේශීය සභාව විසින් මෙහි පහත උපලේඛනයේ දක්වා ඇති මංමාවත් කමුරුපිටිය ප්‍රාදේශීය සභාව සතු මංමාවත් වශයෙන් ප්‍රකාශයට පත් කරනු ලබන බව මෙයින් නිවේදනය කරනු ලැබේ.

මේ පිළිබඳව පොදු ජනතාව විසින් හෝ මංමාවත්වලට අදාළ ඉඩම්වල අයිතිකරුවන් ලෙස හිමිකම් පාන පාර්ශවයන් විසින් හෝ යම් විරුද්ධත්වයක් පළ කරනු ලබන්නේ නම්, මෙම නිවේදනය ගැසට් පත්‍රයේ පළ වූ දින සිට එක් මසක් ඇතුළත තමන්ගේ අයිතිය ඔප්පු කිරීම සඳහා 1987 අංක 15 දරන ප්‍රාදේශීය සභා පනතේ 24(2) වගන්තිය ප්‍රකාර ක්‍රියා කරන ලෙසට දන්වන අතර, ඉදිරියේ දී මෙම මාර්ගවලට අයත් ඉඩම්වලින් අදාළ බිම් ප්‍රමාණය අත්පත් කර ගැනීමට කටයුතු යොදන බව ද මෙයින් දැනුම් දෙනු ලැබේ.

මෙම කාල සීමාව තුළ යම් විරුද්ධත්වයක් නොවුනහොත් උපලේඛනයේ සඳහන් මංමාවත් කණුරුපිටිය ප්‍රාදේශීය සභාව සතු මංමාවත් වශයෙන් පිළිගෙන පාලනය කරනු ලබන බැව් පොදු ජනතාවගේ දැන ගැනීම සඳහා මෙයින් ප්‍රකාශයට පත් කරමි.

ඩබ්. කේ. ආනන්ද විරසිංහ,
සභාපති,
ප්‍රාදේශීය සභාව,
කණුරුපිටිය.

මාර්ග ලියාපදිංචි කිරීම

පාලේ නම	ග්‍රාම නිලධාරී වසම	දෙපස ඇති ඉඩම්		ආරම්භය	අවසානය	දුර	පළල
		වම	දකුණ			මීටර්	අඩි
1. වත්තේගෙදර, හාමිනා මාවත	317A බිබුලවෙල, කරගොඩ, උයන්ගොඩ	1. කද්දුව ගෙදර 2. ශාන් නිවස 3. පොල්කොරටුව (වත්තේගෙදර ඉඩමේ J අක්ෂරය) 4. පොල්කොරටුව (වත්තේගෙදර ඉඩමේ E අක්ෂරය)	1. පොල්කොරටුව (වත්තේගෙදර ඉඩමේ L අක්ෂරය) 2. පොල්කොරටුව (වත්තේගෙදර ඉඩමේ K2 අක්ෂරය) 3. වත්තේගෙදර ඉඩමේ (K1 අක්ෂරය) 4. වත්තේගෙදර වත්තේගෙවත්ත ඉඩමේ (G2, G2, F)	පොල්කොරටුව ඉඩම	වත්තේගෙදර ඉඩම	135	10

02-180

වලිකාමම් උතුරු ප්‍රාදේශීය සභාව

සම්මත අතුරු ව්‍යවස්ථාව පිළිගැනීම

1952 වසරේ අංක 6 දරන පළාත් පාලන ආයතන (සම්මත අතුරු ව්‍යවස්ථා) පනත

1989 වසරේ අංක 12 දරන පළාත් සභා (අනුෂාංගික විධිවිධාන) පනතේ 2 වන වගන්තියේ (1) වැනි උපවගන්තියේ (අ) වැනි ඡේදය සමඟ කියවිය යුතු 1952 වසරේ අංක 6 දරන පළාත් පාලන ආයතන (සම්මත අතුරු ව්‍යවස්ථා) පනතේ 2 වන වගන්තියේ (1) වන උපවගන්තියෙන් පළාත් සභාවේ පළාත් පාලන විෂය භාර අමාත්‍යවරයා වෙත පැවරී ඇති බලතල ප්‍රකාරව උතුරු පළාතේ ප්‍රධාන අමාත්‍යතුමා විසින් සාදා 2018.10.08 දින අංක 2092/6 ගැසට් පත්‍රය මගින් ප්‍රසිද්ධ කර ඇති සම්මත අතුරු ව්‍යවස්ථා 01/2019.12.16 දිනැති අංක සභාවේ යෝජනාව අනුව වලිකාමම් උතුරු ප්‍රාදේශීය සභාවේ පිළිගන්නා ලද බව 1987 අංක 15 දරන ප්‍රාදේශීය සභා පනතේ 123(2) වගන්තිය යටතේ මෙයින් දැනුම් දෙනු ලැබේ.

එස්. සුකීර්තන්,
සභාපති,
වලිකාමම් උතුරු ප්‍රාදේශීය සභාව,
කංකසන්තුරයි (කොල්ලංකලට්ටි).

02-177

කැගල්ල නගර සභාව

සම්මත අතුරු ව්‍යවස්ථාව

261 වන අධිකාරිය වන අංක 1952 දරන පළාත් පාලන ආයතන (සම්මත අතුරු ව්‍යවස්ථා) පනතේ 3 වන වගන්තියේ (1) වැනි උපවගන්තියෙන් පැවරී ඇති බලතල ප්‍රකාර කැගල්ල නගර සභාව විසින් 2019.07.11 දින පවත්වන ලද සභා රැස්වීමේ දී පහත උපලේඛනයේ සඳහන් අංක 4-6 දරන යෝජනාව සම්මත කරන ලද බව මෙයින් නිවේදනය කරනු ලැබේ.

ඊ. කේ. සමරසිංහ,
සභාපති,
කැගල්ල නගර සභාව.

2020.01.23 වැනි දින,
කැගල්ල නගර සභා කාර්යාලයේ දී ය.

උපලේඛනය

“1989 අංක 12 දරන පළාත් සභා (ආනුෂංගික විධිවිධාන) පනතේ 2 වන වගන්තියේ (1) වන උපවගන්තියේ (අ) ඡේදය සමග කියවිය යුතු 261 වන අධිකාරිය වන 1952 අංක 06 දරන පළාත් පාලන ආයතන (සම්මත අතුරු ව්‍යවස්ථා) පනතේ 2 වන වගන්තියේ (1) වන උපවගන්තිය යටතේ සබරගමුව පළාත් සභාවේ පළාත් පාලන විෂයභාර අමාත්‍යවරයා වෙත පැවරී ඇති බලතල ප්‍රකාර සාදනු ලැබ 2013.06.28 දිනැති ශ්‍රී ලංකා ප්‍රජාතාන්ත්‍රික සමාජවාදී ජනරජයේ ගැසට් පත්‍රයේ iv (අ) කොටසේ පළ කරන ලද, සබරගමුව පළාත් සභාව විසින් ස්ථිර කරනු ලැබූ බව 2018.07.20 දිනැති අංක 2,081 දරන ශ්‍රී ලංකා ප්‍රජාතාන්ත්‍රික සමාජවාදී ජනරජයේ ගැසට් පත්‍රයේ iv (අ) කොටසේ පළ කරන ලද්දා වූ සබරගමුව පළාතේ මහ නගර සභා/නගර සභා/ප්‍රාදේශීය සභා බල ප්‍රදේශවල සහ අපද්‍රව්‍ය කළමනාකරණය පිළිබඳ කෙටුම්පත් අතුරු ව්‍යවස්ථාව මේ යෝජනාව ගැසට් පත්‍රයේ පළ කරන ලද දින සිට ක්‍රියාත්මක කිරීමට, පිළිගැනීමට ඉහත කී පළාත් පාලන ආයතන (සම්මත අතුරු ව්‍යවස්ථා) පනතේ 3 වැනි වගන්තියේ (1) වන උපවගන්තිය යටතේ කැගල්ල නගර සභාව යෝජනා කරන්නීය.”.

02-179

උඩුනුවර ප්‍රාදේශීය සභාව

ගෝඝාතක ආඥාපනත (272 වැනි අධිකාරිය)

මෙහි උපලේඛනයෙහි සඳහන් අය විසින් ඒ අයගේ නම ඉදිරියෙන් සඳහන් ගෝඝාතකාගාරයේ මස් පිණිස සතුන් ඝාතනය කිරීමටත්, නම ඉදිරියෙන් සඳහන් මස් වෙළෙඳ සැලෙහි මස් වෙළෙඳාම් කිරීමටත් 2020 වර්ෂය සඳහා බලපත්‍රයක් ඉල්ලුම් කර තිබෙන බව ගෝඝාතක ආඥා පනතේ (272 වැනි අධිකාරිය) 7/(2) වැනි වගන්තිය යටතේ මෙයින් දැනුම් දෙනු ලැබේ.

02. මෙම බලපත්‍රය නිකුත් කිරීම සඳහා විරෝධතාවයන් දැන්වීමට අදහස් කරන උඩුනුවර ප්‍රාදේශීය සභා බල ප්‍රදේශය තුළ පදිංචි ඕනෑම අයෙකුට ඔහුගේ/ඇයගේ විරෝධතාවය සඳහා හේතුව දන්වමින් පිටපත් දෙකකින් යුතු ලියවිල්ලක් මෙම දැන්වීම ගැසට් පත්‍රයේ පළ වන දින සිට දින දහහතරක් (දින 14ක්) ඇතුළත මා වෙත එවන ලෙස මෙයින් ඉල්ලා සිටිනු ලැබේ.

ටී. එම්. ගාමිණි තෙන්නකෝන්,
සභාපති,
උඩුනුවර ප්‍රාදේශීය සභාව.

2020 ජනවාරි 27 වැනි දින,
ගෙලිමය පිහිටි උඩුනුවර ප්‍රාදේශීය සභා කාර්යාලයේ දී ය.

උපලේඛනය

2020 වර්ෂය

අනු අංකය	නම	පදිංචි ලිපිනය	ව්‍යාපාරික ස්ථානය	ව්‍යාපාරය	අලෙවිය සඳහා මස් ලබා ගැනීම
1	එම්. එස්. එම්. මුස්තාක් මයා	426, නවඇල්පිටිය, ගෙලිඔය	49, කළුගමුව පාර, ගෙලිඔය	එළුමස් අලෙවිය	අංක 426, නවඇල්පිටිය, ගෙලිඔය.
2	එම්. එස්. ආර්. අසර්ගේ මයා	479/3/1, කළුගමුව පාර, ගෙලිඔය.	අංක 16, කළුගමුව පාර, ගෙලිඔය.	ගවමස් අලෙවිය	256/බී/1, පට්ටියගම, පල්ලේගම, දෙල්කොට.
3	එම්. එච්. එම්. හිල්මි මයා	අංක. 73, හඳුරුම, දලුක්කොටුව, වෙළුම්බොඩ	අංක 48, නුවර පාර, වෙළුම්බොඩ	ගවමස් අලෙවිය	හඳුරුම, සියඹලා ගහමුල්වත්ත, වෙළුම්බොඩ
4	අබ්දුල් කලීල් අහමඩ් අලී	7, නව ඇල්පිටිය, ගෙලිඔය.	අංක 230, බුවැලිකඩ, මුරුතහමුල්.	ගවමස් අලෙවිය	258, පල්ලේගම, දෙල්කොට
5	එම්. එච්. මොහොමඩ් සාදික් මයා	528/2, නවඇල්පිටිය, ගෙලිඔය	අංක 6/බී, කළුගමුව පාර, ගෙලිඔය	ගවමස් අලෙවිය	ඉබ්බාගමුව, කුඹල්අංග
6	ඒ. එම්. ජාකීර් මයා	අංක. 130/ඒ, කුරුකන්තල, කඩුගන්නාව	අංක. 130/ඒ, කුරුකන්තල, කඩුගන්නාව	ගවමස් අලෙවිය	දිනාවත්ත, වෙළුම්බොඩ
7	ඒ. එල්. එම්. නවුෂාඩ් මයා	234, අප්පල්ලාගොඩ බටහිර, වටදෙණිය, වෙළුම්බොඩ	රැකවල්පොළ, වටදෙණිය	ගවමස් අලෙවිය	දිනාවත්ත, වටදෙණිය
8	එම්. එච්. එම්. සියාන් මයා	අංක. 07/බී, දොඹගොල්ල, මුරුතහමුල්	අංක. 383, හගුරන්ගෙවත්ත, බුවැලිකඩ	ගවමස් අලෙවිය	මාහිංගොඩ, නුවර පාර, දඬුලගල.
9	ඒ. එස්. එම්. රියාස් මයා	අංක. 195, මාහින් ගොඩ, හන්දෙස්ස	අංක 209, නුවර පාර, දඬුලගල, හන්දෙස්ස.	ගවමස් අලෙවිය	අංක 195, මාහිංගොඩ, හන්දෙස්ස
10	එම්. එස්. එම්. නිජාම් මයා	141, වටදෙණිය, වෙළුම්බොඩ	141, වටදෙණිය, වෙළුම්බොඩ	ගවමස් අලෙවිය	අංක 100, සියඹලාගහකොටුව, වටදෙණිය, වෙළුම්බොඩ
11	ඒ. එම්. ෂාරූක් මයා	133/C, දුම්පල්ලංග, හන්දෙස්ස	61/බී, ලීමගහකොටුව, බුවැලිකඩ.	ගවමස් අලෙවිය	අංක 75, දුම්පල්ලංග, හන්දෙස්ස
12	ඒ. එම්. හසන් මයා	133/බී, දුම්පල්ලංග හන්දෙස්ස	211, නුවර පාර, දඬුලගල	ගවමස් අලෙවිය	අංක 75, දුම්පල්ලංග, හන්දෙස්ස
13	එම්. ආනිමා රිසානා මිය	133/බී, දුම්පල්ලංග, හන්දෙස්ස	අංක. 75, දුම්පල්අංග පාර, දඬුලගල	ගෝඝාතකාරය	ඝාතකාරය
14	එම්. එස්. එම්. සිද්දික් මයා	490/2/බී, කළුගමුව, ගෙලිඔය	අංක. 330, පල්ලිය පාර, දෙල්ලංග, දෙහිපාගොඩ	ගවමස් අලෙවිය	133/බී, දුම්පල්ලංග, හන්දෙස්ස
15	එම්. ඒ. සාජිත් අහමඩ් මයා	29/6, රැකවල්පොළ, වෙළුම්බොඩ	අංක 58/13, කුරුකන්දෙණිය පාර, වෙළුම්බොඩ	ගවමස් අලෙවිය	252/1, රැකවල්පොළ, වෙළුම්බොඩ

මාවතගම ප්‍රාදේශීය සභාව

1987 අංක 15 දරන ප්‍රාදේශීය සභා පනතේ 24 (1) හා 24 (2) වැනි වගන්ති යටතේ කරනු ලබන දැන්වීමයි

1987 අංක 15 දරන ප්‍රාදේශීය සභා පනතේ 24 වැනි වගන්තිය ප්‍රකාර වයඹ පළාත් කුරුණෑගල දිස්ත්‍රික්කයේ, මාවතගම ප්‍රාදේශීය සභාව විසින් මෙහි අමුණා ඇති මංමාවත ප්‍රාදේශීය සභාව සතු මංමාවතක් වශයෙන් ප්‍රකාශයට පත් කරනු ලබන බව මෙයින් නිවේදනය කරනු ලැබේ.

මෙම මංමාවත් සම්බන්ධයෙන් අදාළ ඉඩම්වල අයිතිකරුවන් ලෙස හිමිකම් පාන පාර්ශවයන් විසින් යම් විරුද්ධතාවයක් පළ කරනු ලබන්නේ නම් මේ නිවේදනයේ සිට මසක් ඇතුළත තමන්ගේ අයිතිය ඔප්පු කිරීම සඳහා 1987 අංක 15 දරන ප්‍රාදේශීය සභා පනතේ 24 (2) වගන්තිය ප්‍රකාර ක්‍රියාකරන ලෙස මෙයින් දැනුම් දෙමි.

මෙම කාල සීමාව තුළ යම් විරුද්ධතාවයක් ඉදිරිපත් නොවුවහොත් උපලේඛනයේ සඳහන් මංමාවත් ප්‍රාදේශීය සභාව සතු මංමාවත් වශයෙන් පිළිගෙන පාලනය කරනු ලබන බැව් පොදු ජනතාවගේ දැන ගැනීම සඳහා මෙයින් ප්‍රකාශයට පත් කරමි.

ගොඩනැගිලි සීමාව මාර්ග මධ්‍යයේ සිට අඩි 25 බල පැවැත්වේ.

එස්. කේ. අනුර කමල් පෙරේරා,
සභාපති,
ප්‍රාදේශීය සභාව,
මාවතගම.

2020 ජනවාරි මස 28 වැනි දින,
මාවතගම ප්‍රාදේශීය සභා කාර්යාලයේ දී ය.

උපලේඛනය

- 01. අකාඩේ - පල්ලේමාරාකඩ ග්‍රාමය
- පාරේ නම - පල්ලේමාරකඩ මාර්ගය
- ආරම්භය - නුවර පාර
- අවසානය - බෝගහලන්ද ගුණතිලක මහතාගේ ඉඩමෙන්
- පාරේ දිග - මීටර් 1055
- පාරේ පළල - මීටර් 2.4-3 අතර (අඩි 8-10 අතර)
- මානකතෘතගේ නම - ජී. එස්. ගලගෙදර මයා

පාරේ වම්පස හිමියන්

- 01 එස්. සිඹලන්ගමුව මහතා සහ වෙනත් අයට අයත් කුඹුරු
- 02 නාලනි මහත්මිය සහ වෙනත් අයට අයත් කුඹුරු
- 03 පී. බී. දෙහිදෙනිය මහතා සහ වෙනත් අයට අයත් කුඹුරු
- 04 ගුණතිලක මහතා සහ වෙනත් අයට අයත් කුඹුරු

පාරේ දකුණුපස හිමියන්

- 01 කුරුණෑතිලක මහතා සහ වෙනත් අයට අයත් කුඹුරු
- 02 ගුණතිලක මහතාට සහ වෙනත් අයට අයත් ඉඩම්
- 03 ජයතිලක මහතා සහ වෙනත් අයට අයත් ඉඩම්
- 04 ගුණතිලක මහතා සහ වෙනත් අයට අයත් කුඹුරු
- 05 පත්තිණි දේවාලය

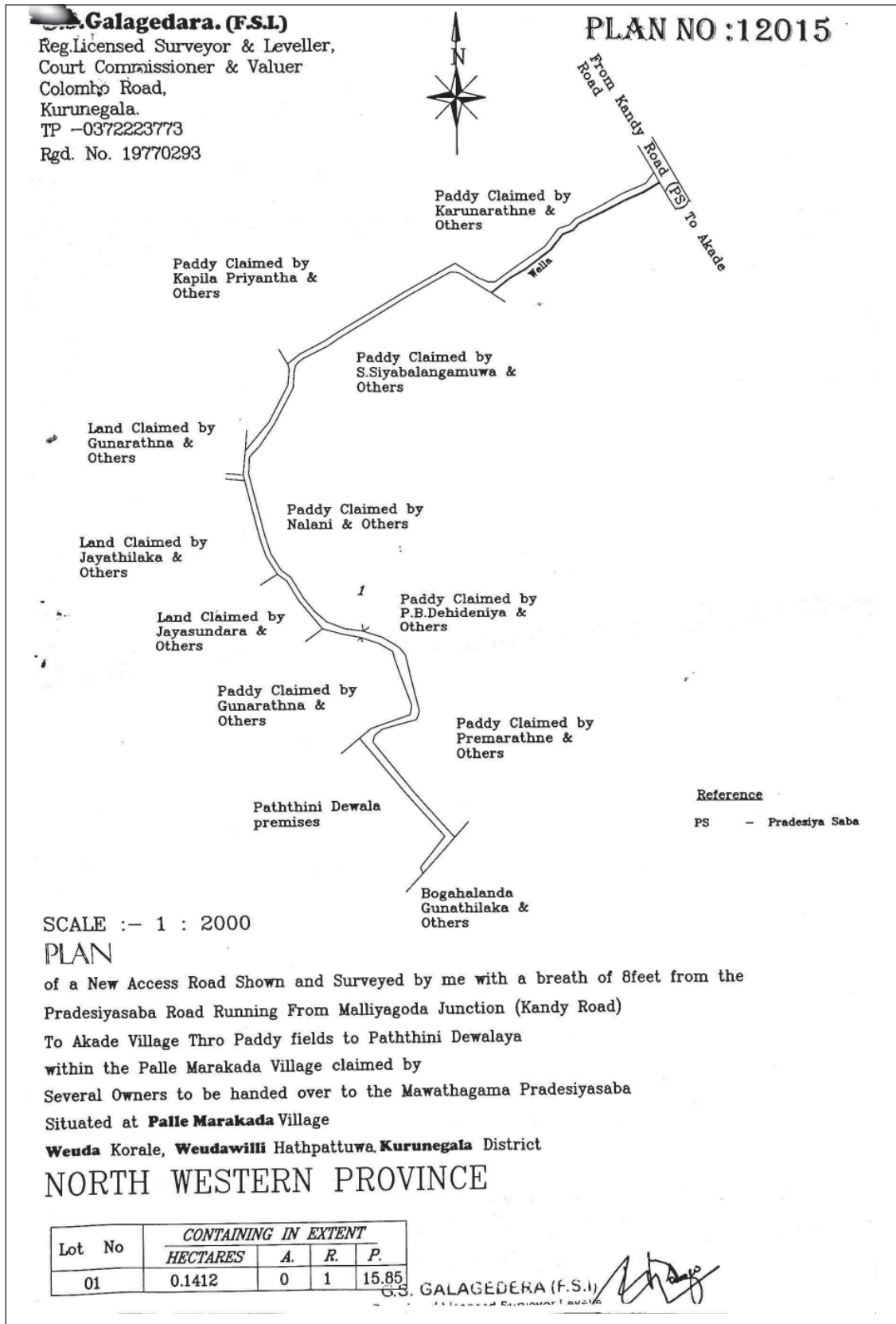

කැගල්ල ප්‍රාදේශීය සභාව

1987 අංක 15 දරන ප්‍රාදේශීය සභා පනතේ 24(1) ආ වගන්තිය යටතේ කරනු ලබන දැන්වීම

1989 අංක 12 දරන (අනුශාංගික විධිවිධාන) පනතේ දෙවන වගන්තිය සමග කියවිය යුතු 1987 අංක 15 දරන ප්‍රාදේශීය සභා පනතේ 24(1) ආ වගන්තිය ප්‍රකාරව කටයුතු කරමින් සබරගමුව පළාත් ගරු ආණ්ඩුකාරතුමාගේ අනුමැතිය ලබා දී ඇති CLG/LG - 5/5/1/22 - 1 හා 2019/04/25 දිනැති ලිපිය අනුව පහත උපලේඛනයේ සඳහන් මාර්ග කැගල්ල ප්‍රාදේශීය සභාව සතු මාර්ග ලෙස මෙයින් ප්‍රකාශයට පත් කරනු ලැබේ.

මෙම මාවත් සලකුණු කරනු ලැබ ඇත්තේ යම් ඉඩමක් හරහා ද එම ඉඩමේ අයිතිකරු ලෙස හිමිකම්පාන යම් පාර්ශවයක් වේ නම් මෙම දැන්වීම පළ කළ දින සිට මාස 03 ක කාලයක් තුළ එම ඉඩමට ඇති අයිතිය ඔප්පු කිරීම සඳහා නිසි අධිකරණයෙහි නඩුවක් පවරා විරෝධතා ඉදිරිපත් කළ යුතු බව ප්‍රාදේශීය සභා පනතේ 24(2) වගන්තිය ප්‍රකාරව මෙයින් දැනුම් දෙනු ලැබේ.

අයි. ජගත් රවින්ද්‍ර ජයසිංහ,
සභාපති,
කැගල්ල ප්‍රාදේශීය සභාව,
බුළුරැජිප, හෙට්ටිමුල්ල.

- 1. පාරේ නම - අටලාහේන අතුරු මාර්ගය
- වසම - මිනුවන්ගමුව 49 B
- දිග - අඩි 403 (මීටර් 123)
- පළල - කැබලි අංක 01 කොටස, දකුණු නැගෙනහිර කොටස අඩි 08 - අඩි 10 දක්වා ඉතිරි කොටස අඩි 10 - අඩි 12

පාරේ වම්පස

පාරේ දකුණුපස

1. ඇල මාර්ගය

1. ජී. ආර්. වසන්තා නාලනී

ආර්. කේ. නිශ්ශංක. (පී. ඊ. අංකය 19940335)
 දියාපදිංචි බලයලත් මිනින්දෝරු සහ උසාවි කොමසාරිස්,
 අංක 7/ 2/ 1, උසාවිය පාර,
 කැ ග ල ල.

පිඹුරු අංකය : 2012 / 57

“ සත්‍ය පිටපත ”

අලාභේන අතර
 මරගය

පිඹුරු අංක 1521 හි
 කැබලි අංක 6 A

පිඹුරු අංක 1521 A හි
 කැබලි අංක 1

පිඹුරු අංක 1521 A හි
 කැබලි අංක 2

මල්පොළ ආවුර

කැබලි අංක 2
 මහ මාර්ගය
 138
 කැබලි අංක 2

සැම: පිටපතකි.

 ලේකම්
 කැබලි ප්‍රාදේශීය සභාව

පරිමාණය 1 : 1000

සබරගමුව පළාතේ කැබලි දිස්ත්‍රික්කයේ පරණකුරු කෝරළේ මාවත පත්තුවේ
 මිනුවන්ගමුව ගමේ පිහිටි
 බඹරදෙහියේහේන, වල්පොලමාවතේහේන, වල්පොලහේන, කැකිරියේහේන,
 අටලාහේන, මදදමාහේන එකට යාදූ සෙන්ටිකලෙයාර්වත්ත නැමති ඉඩමට
 බලයලත් මිනින්දෝරු වී. එන්. කාදර් මහතා විසින් මැන සාදන ලද
 අංක 1521 හි කැබලි අංක 6C න් කොටසක්
 දැනට පොළවේ පිහිටි මායිම් අනුව මා විසින් මැන සාදන ලද

පිඹුරු

කැබලි අංකය	බිම් ප්‍රමාණය				විස්තරය
	හෙක්ටයාර්	අක්කර	රූපි	පර්චස්	
1	0.0355	0	0	14.04	පාර පලල අඩි 8 සිට 12 දක්වා
එකතුව	0.0355	0	0	14.04	

බිම් කැබැල්ලේ මායිම් ඉහත දැක්වෙන පිඹුරේ පරිදි වේ.

මැනීම කළේ : 2012 - 04 - 09 වන දින දීය.

අත්සන් කළේ

2012 - 04 - 25 වන දින දීය

සටහන : මෙහි කැබලි අංක 1 හි දඹුණු. නැගෙනහිර කොටස (විටර් 50 ක් පමණ) ප්‍රධාන මාර්ගයේ කට - අඩි 8-10 පමණ පලල වන අතර අතිරේක කොටස අඩි 10-12 පමණ පලල වේ. මෙම කොටසේ දිග මීටර් 123 ක්, (අඩි 403 කි.)

සහතික කළේ



2019-08-06.

ආර්. කේ. නිශ්ශංක
 පි. අංකය 19940335
 A. NISSANKA
 Registered Licensed Surveyor
 Court Commissioner

3

2. පාලේ නම - දේවාල හන්දියේ සිට පල්ලේගම හරහා ගල්කඩුල්ල දක්වා මාර්ගය
 වසම - මාබෝපිටිය
 දිග - මීටර 47.5
 පළල - මීටර 3.05

පාලේ වම් පස

පාලේ දකුණු පස

- | | |
|--|------------|
| 1. ජේ. ඒ. ඩී. පී. ජයසිංහ - පිල්ලගාවදෙණිය කුඹුර | 1. කුඩා මය |
| 2. ජේ. ඒ. යූ. ඒ. ජයසිංහ - පිල්ලගාවදෙණිය කුඹුර | |
| 3. එච්. ආර්. එස්. එස්. බංඩාර - පිල්ලගාවදෙණිය කුඹුර | |

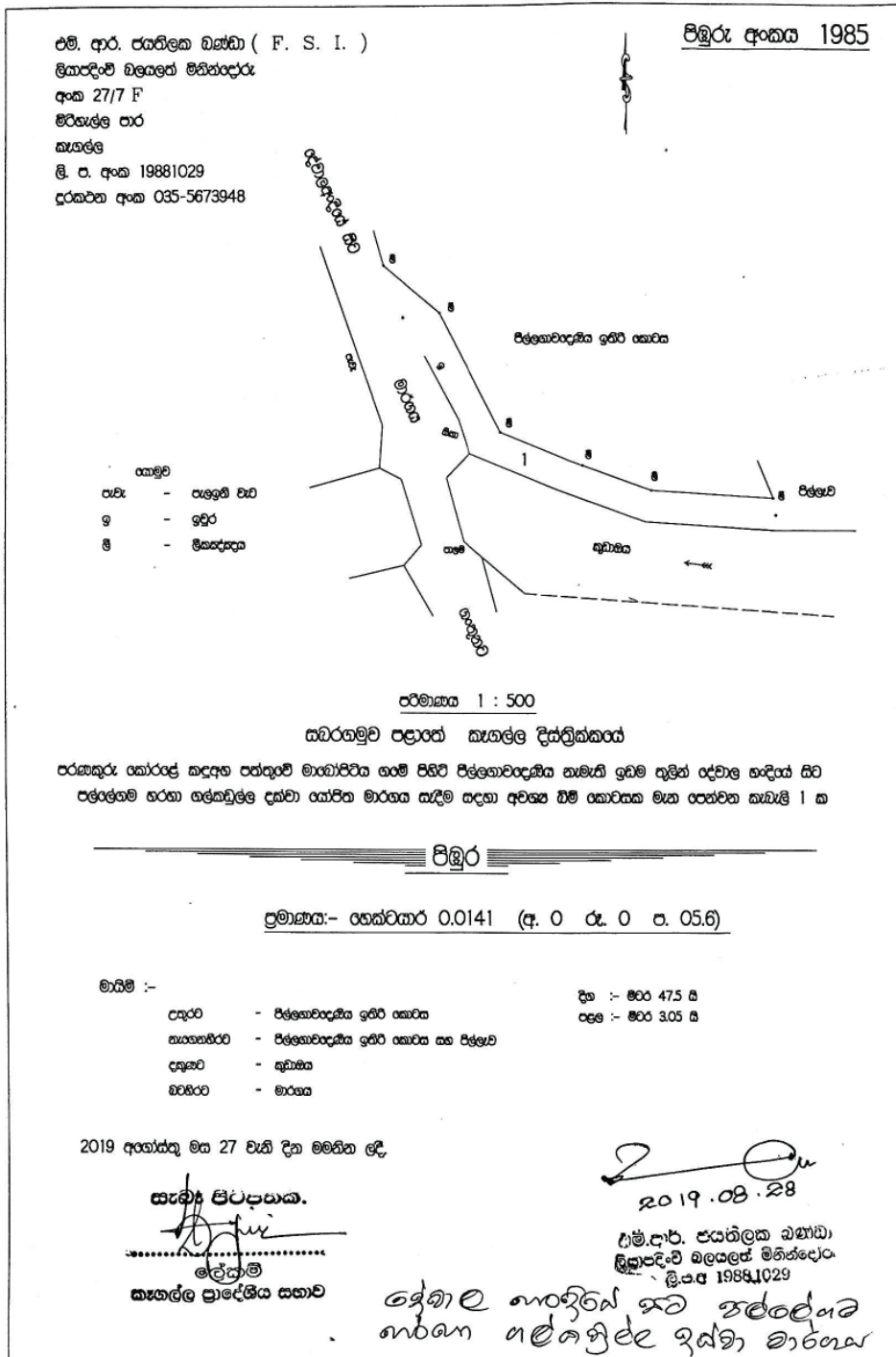

- 3. පාලේ නම - කංකිරිය නගල්මුණුවාව වත්ත මාර්ගය
- වසම - 56 රොටුව වසම
- දිග - මීටර 368.20
- පළල - මීටර 3.10

පාලේ වම් පස

පාලේ දකුණු පස

- 1. ඩබ්ලිව්. ජී. ගුණරත්න - හිටිනාවත්ත
- 2. ජී. ආර්. පොඩිරාලහාමි - පල්ලෙවත්ත
- 3. ඒ. ඒ. මුදියන්සේ - පල්ලෙවත්ත
- 4. ඩබ්ලිව්. ජී. තිලකරත්න } පල්ලෙවත්ත
- ඩබ්ලිව්. ජී. ජයතිලක }
- ඩබ්ලිව්. ජී. ගුණරත්න }
- 5. බී. ඒ. ගුණසේකර - ඇල්ලෙගාවහේන
- 6. පී. ජී. ආර්. සී. එස්. බණ්ඩාර - කොටුකෝන්ගහමුල
- 7. එස්. එම්. එස්. සමරකෝන් - කොටුකෝන්ගහමුලහේන
- 8. ඩබ්ලිව්. ජී. ඩී. බීසන්ති - කොටුහේන
- 9. ජේ. එස්. කේ. සමරවීර - ගමගෙවත්තහේන
- 10. බී. ඒ. අගෝක බණ්ඩාර - ගමගෙවත්තහේන
- 11. පී. ජී. ආර්. එස්. බණ්ඩාර - ගමගෙවත්ත
- 12. පී. ජී. ආර්. ඩී. ගමිලත් බණ්ඩාර - නගල්මුණුවාවත්ත
- 13. එස්. එම්. පී. සමරකෝන් - නගල්මුණුවාවත්ත

- 1. ඒ. ඒ. එස්. යූ. කේ. අමරසිංහ - හිටිනාවත්ත
- 2. ඩබ්ලිව්. ජී. ගුණරත්න - හිටිනාවත්ත
- 3. ඩබ්ලිව්. ජී. ගුණරත්න - බිලිංගොල්ලේවත්ත
- 4. ඩබ්ලිව්. ජී. තිලකරත්න - බිලිංගොල්ලේවත්ත
- 5. එම්. ජී. විමලාවතී - අඹගහමුලහේන
- 6. ඩබ්. ඒ. සෝමරත්න- අඹගහමුලහේන
- 7. එච්. ආර්. රූපසිංහ- අඹගහමුලහේන
- 8. එස්. එම්. පී. සමරකෝන් - කංකිරියගොඩවත්ත
- 9. පී. සී. කේ. සමරවීර - කටුකන්ගහමුලහේන
- 10. පී. ජී. ආර්. ඩී. ගමිලත් බණ්ඩාර - කංකිරිය ගොඩවත්ත
- 11. ඩබ්. ආර්. අයි. ඒ. සමරතුංග - කංකිරිය ගොඩවත්ත
- 12. ජේ. එස්. කේ. සමරවීර - ගමගෙවත්තහේන
- 13. එස්. එම්. ඒ. ආර්. කේ. සමරවීර - ගමගෙවත්තහේන
- 14. බී. ඒ. අගෝක බණ්ඩාර - ගමගෙවත්තහේන
- 15. පී. ජී. ආර්. ඩී. ගමිලත් බණ්ඩාර - ගමගෙවත්තහේන
- 16. බී. ඒ. ගුණසේකර - ගමගෙවත්තහේන
- 17. පී. ජී. පී. ඩී. ගමිලත් බණ්ඩාර - නගල්මුණුවාවත්ත

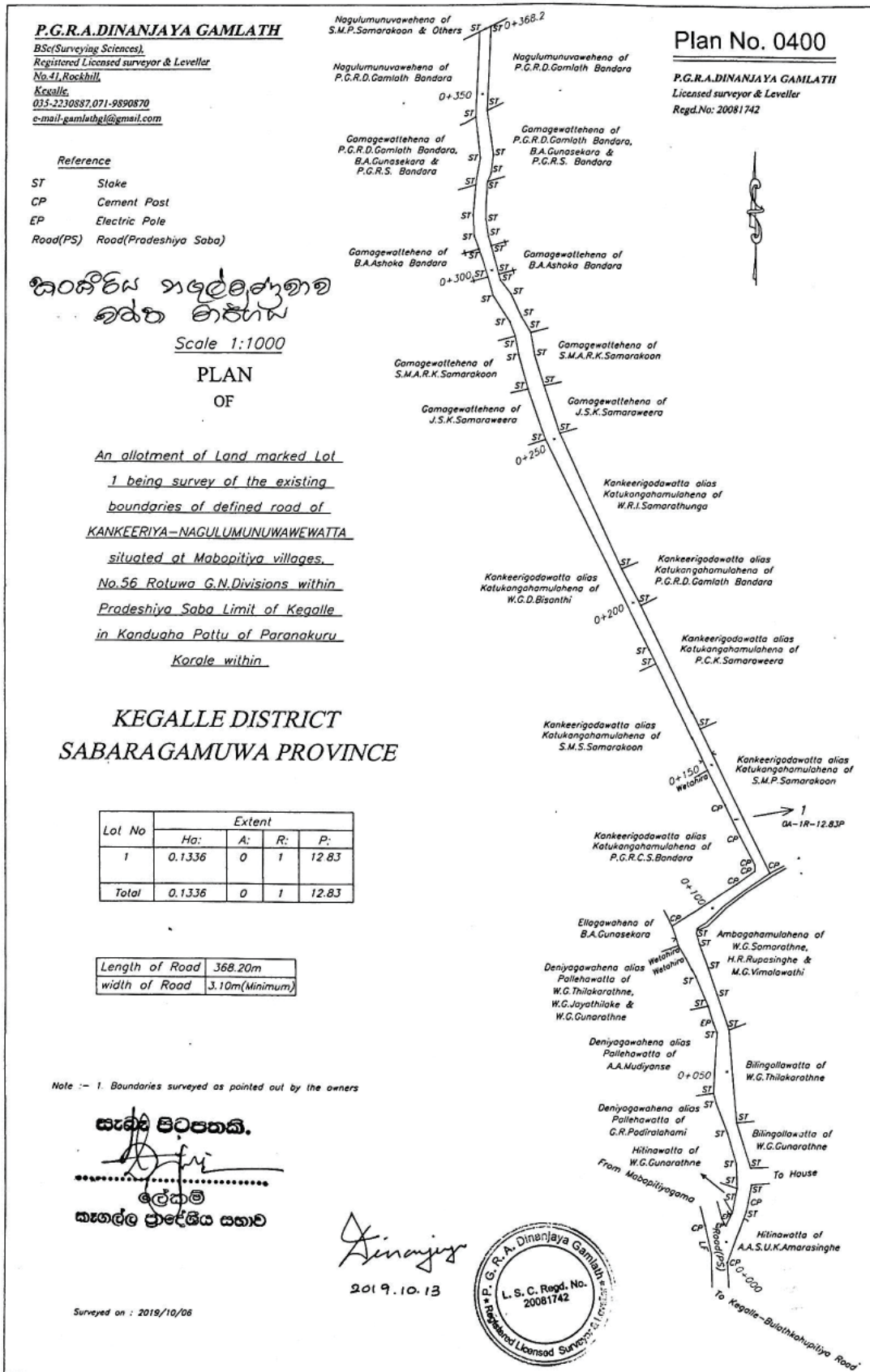

4. පාලේ නම - රොටුව හරහා උග්ගල දෙගලකිරිය මාර්ගය
 වසම - 56 රොටුව
 දිග - A - B දක්වා මීටර් 50 (අඩි 160)
 B - C දක්වා මීටර් 140 (අඩි 448)
 පළල - A - B දක්වා මීටර් 2.5 (අඩි 08)
 B - C දක්වා මීටර් 3.75 (අඩි 12)

පාලේ වම් පස

1. එච්. ආර්. බංඩාර - මහගෙදරවත්ත
2. යූ. එස්. අනෝමා ප්‍රියන්ති - දියළිඳවත්ත
3. යූ. එස්. අනෝමා ප්‍රියන්ති - කෝපිගොල්ලවත්ත
4. වයි. ජී. කලුබංඩාර - අට්ටාලවත්ත

පාලේ දකුණු පස

1. බී. ඒ. හේරත් බංඩා - මහගෙදරවත්ත
2. කේ. විජේරත්න බංඩා - හිටිනාවත්ත
3. එස්. ඒ. බංඩාර මැණිකේ - දියළිඳවත්ත
4. බී. ඒ. රත්බංඩා - දියළිඳවත්ත
5. එච්. ආර්. එස්. ධර්මරත්න - අට්ටාලවත්ත

20



P.P.C. Jayasena (MSI)
Licensed Surveyor, Leveller
& Court Commissioner
 Figgoda
 Undugoda
 Telephone No: 035-2278728
 LSC Reg. No. 19991017

Plan No : 3003

ගොල්ලා ගමනේ
 දෙගලදෙවියා ගමනේ

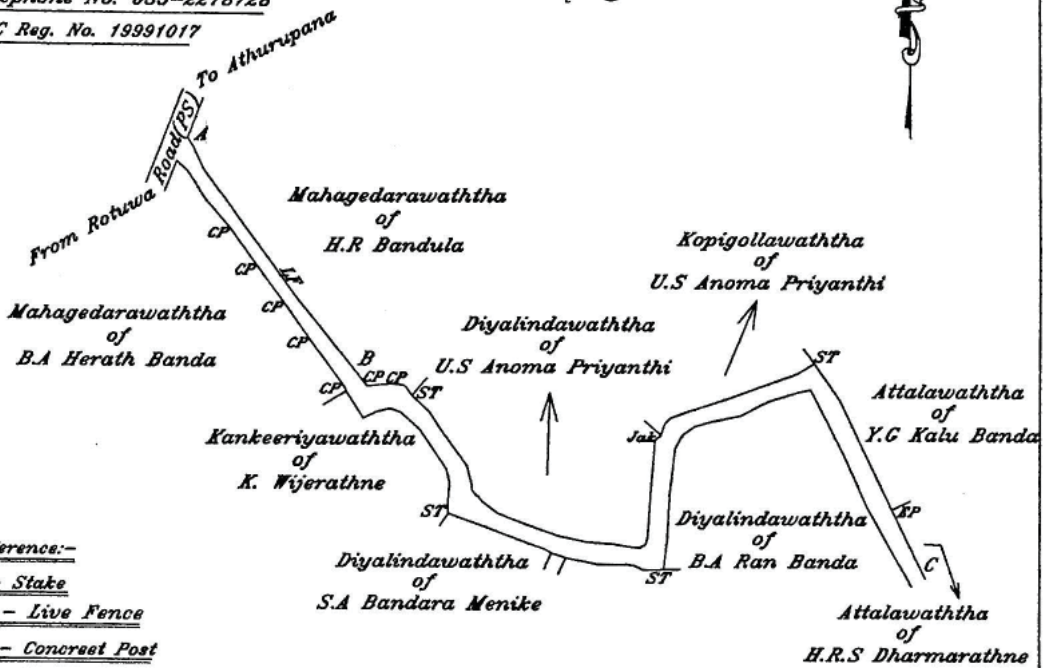

Reference:-
 ST- Stake
 LF - Live Fence
 CP - Concrete Post

Road(PS) - Road(Pradeseeya Sabha) Scale :- 1:1000

PLAN

Shown a Part of the Road "From Rotuwa via Uggala Degalathiriya" Situated at Rotuwa Village (in No 56 Rotuwa GS Division of Kegalle Secretariat Division within the Pradeseeya Sabha Area of Kegalla) in Kanduaaha Paththu of Paranakuru Korale, Kegalle District

SABARAGAMUWA PROVINCE

Bounded as described above

Road	Length		Width	
A-B	50m	160ft	2.5m	8ft
B-C	140m	448ft	3.75m	12ft

Date of Survey :- 2019.08.26
 සැමර පිටපතකි.
 [Signature]
 ලේකම්
 කැනල් ප්‍රාදේශීය සභාව

Licensed Surveyor
 2019.09.16
 P.P.C. Jayasena

5. පාලේ නම - විසකුරුමඩ සියම්ලාඋණුව මිහහමුලහේන හරහා මඩුපල්ල මාර්ගය
 වසම - 52 C පරණගම්පල
 දිග - මීටර 105
 පළල - අඩි 12

පාලේ වම් පස

පාලේ දකුණු පස

1. ඒ. ප්‍රේමා රාජරත්න - විසකුරුමඩ කුඹුර 1. ඊ. ඒ. යූ. ප්‍රියන්ත බණ්ඩාර - විසකුරුමඩ කුඹුර
 2. ඊ. ඒ. යූ. ප්‍රියන්ත බණ්ඩාර - මිහහමුලහේන 2. ඊ. ඒ. මහින්ද සමරකොඩි - මිහහමුලහේන

ඊ.ආර.එම්.බණ්ඩාර ජයකොඩි,
 මීටාපදිංචි බලයෙන් මිනිස්ඥවරු,
 තමේතිකරු සහ තක්සේරුකරු,
 "මහින්ද", මොලගොඩ,
 කැගලේ.
 දුරකථන:- 035-2228773
 077-6251025

පිඹුරු අංකය:- 1981

විසකුරුමඩ සියම්ලාඋණුව මිහහමුලහේන හරහා මඩුපල්ල මාර්ගය
හරහා මඩුපල්ල මාර්ගය

සැකසීමට පත්කළ.

[Signature]
 ඒ. ආර්. එම්. බණ්ඩාර ජයකොඩි
 කැගලේ ප්‍රාදේශීය සභාව

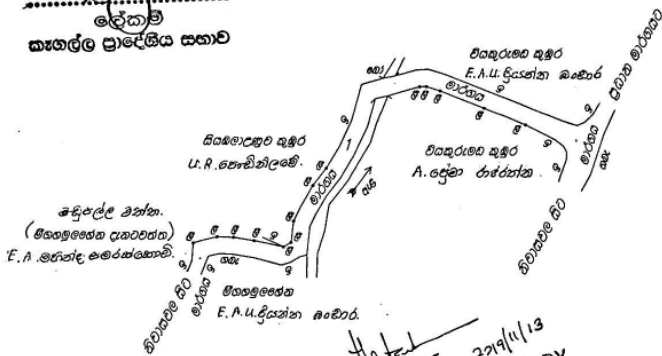

පාරේ දිග:-	105 මීටර.
පාරේ පළල:	12 අඩි.

[Signature] 2019/11/13
J.R.M. BANDARA JAYAKODY
 Licensed Surveyor & Valuer
 Court Commissioner - Kandy.
 "Mahinda" Molagoda - Kandy.
 Tel: 035-2228773
 Reg. No. 1981/231

මෙ	මි දුරකථන
මො	මොස්තර
මා	මුර
මා	මග බැම්ම

පරිමාණය:- 1:1000

සබරගමුව පළාතේ, කැගලේ දිස්ත්‍රික්කයේ, මාවත පත්තුවේ, පරණගම කොටසේ, කැගලේ ප්‍රාදේශීය මේකම් කොට්ඨාසයේ, කැගලේ ප්‍රාදේශීය සභා සීමාවේ, අංක 52C පරණගම්පල ග්‍රාම නිකායේ වගේ පරණගම්පල ගමේ පිහිටි "විසකුරුමඩ, සියම්ලාඋණුව සහ මිහහමුලහේන" නමැති ඉඩම්වලින් කොටසක් ජලයේ හිමිකරුවන් විසින් පෙන්වා දුන් ආකාරයට මැන එක කැබලි අංක 1 සේය කොට පිළියෙල කරන ලද

පිඹුර

මායිම් ඉහත සඳහන් පරිදි වේ

කැබලි අංකය	ප්‍රමාණය			වෙනත් කරුණු
	දිග	පළල	ප්‍ර. ව. ප.	
1	0.0410	0	0	අඩි 12 පළල පුළුල් මාර්ගය
එකතුව	0.0410	0	0	16.21

මුළු හිමි ප්‍රමාණය: හෙක්. 0.0410 (අ.0 රු.0 පර.16.21)

මැණීම කල:- 2019-11-03

[Signature] 2019/11/17
J.R.M. BANDARA JAYAKODY
 Licensed Surveyor & Valuer
 Court Commissioner - Kandy.
 "Mahinda" Molagoda - Kandy.
 Tel: 035-2228773
 Reg. No. 1981/231

6. පාරේ නම - රොටුව වැවලහේන ගල්කොටුව පාර
 වසම - 55 රොටුව
 දිග - මීටර් 301.5
 පළල - මීටර් 2.43 (අවම පළල)

පාරේ දකුණු පස

1. කේ. ශ්‍රියානි - අස්වැද්දුමේයාය
2. ඊ. ඒ. ඒ. වසන්ත කුමාර - අස්වැද්දුමේයාය
 - ඔය රක්ෂිතය
3. ඕ. ටී. එස්. කස්තුරි ආරච්චි - කොන්ගහමුලහේන

පාරේ වම්පස

1. කේ. ශ්‍රියානි - අස්වැද්දුමේයාය
2. ඊ. ඒ. ඒ. වසන්ත කුමාර - අස්වැද්දුමේයාය
3. එල්. රත්නායක - අස්වැද්දුමේයාය
4. එල්. ඩී. ආර්. ගුණරත්න - අස්වැද්දුමේයාය
 කන්කිරියහේන
5. එල්. විමලාවතී
6. එල්. රත්නාවතී මැණිකේ
7. එල්. රත්නාවතී මැණිකේ
8. එල්. ජයවර්ධන
9. වයි. බී. එම්. ඩී. යාපා බණ්ඩාර - කොන්ගහමුලහේන
10. ඕ. ටී. එස්. කස්තුරි ආරච්චි - කොන්ගහමුලහේන

} බෝමහන්කඩහේන

Plan No. 1914
P.G.R.A.DINANAJAYA GAMLATH
 Licensed Surveyor & Leveller
 Regd. No: 20081742

P.G.R.A.DINANAJAYA GAMLATH
 BSc(Surveying Sciences)
 Registered Licensed Surveyor & Leveller
 No.41, Rockhill,
 Kegalle.
 035-2230887, 071-9090870
 e-mail: gamlathg@gmail.com

Reference

ST Stake
 TP Telegraph Pole

Scale 1:1000
PLAN
OF

02 allotments of Land marked Lot 1 & 2 being survey of the existing boundaries of defined road of ROTUWA - WEWALAHENA - GALKOTUWA ROAD situated at Pradeshiya Saba villages, No.55 Rotuwa G.N Divisions within Pradeshiya Saba Limit of Kegalle in Kanduhaha Pattu of Paranakuru Korale within

KEGALLE DISTRICT
SABARAGAMUWA PROVINCE

Amajya

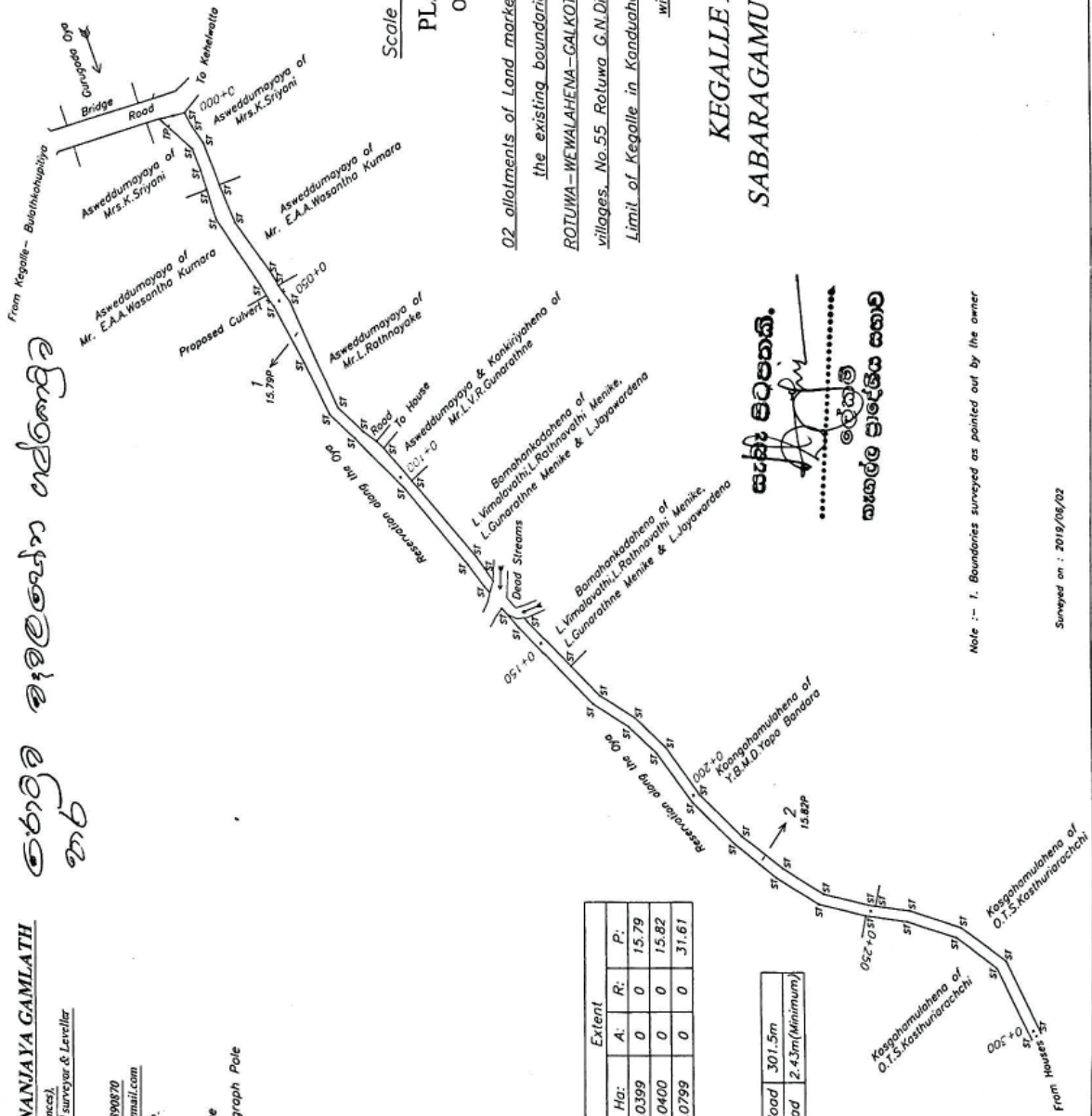
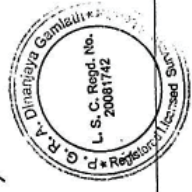

Lot No	Extent		
	Ha:	A:	P:
1	0.0399	0	15.79
2	0.0400	0	15.82
Total	0.0799	0	31.61

Length of Road 301.5m
 width of Road 2.43m (Minimum)

සැසි විවෘතයි.
 ලේකම්
 කැමරල් පාලකයා සභාව

Note :- 1. Boundaries surveyed as painted out by the owner

Surveyed on : 2019/08/02

7. පාරේ නම - පාරමේ වත්ත ඉල්වාන කොටස නිල්මිණිගම මාර්ගය
 වසම - බොස්සැල්ල
 දිග - මීටර 50
 පළල - අඩි 10

පාරේ වම් පස

පාරේ දකුණු පස

1. පාරමේ වත්ත ඉල්වාන

1. පාරමේ වත්ත ඉල්වාන

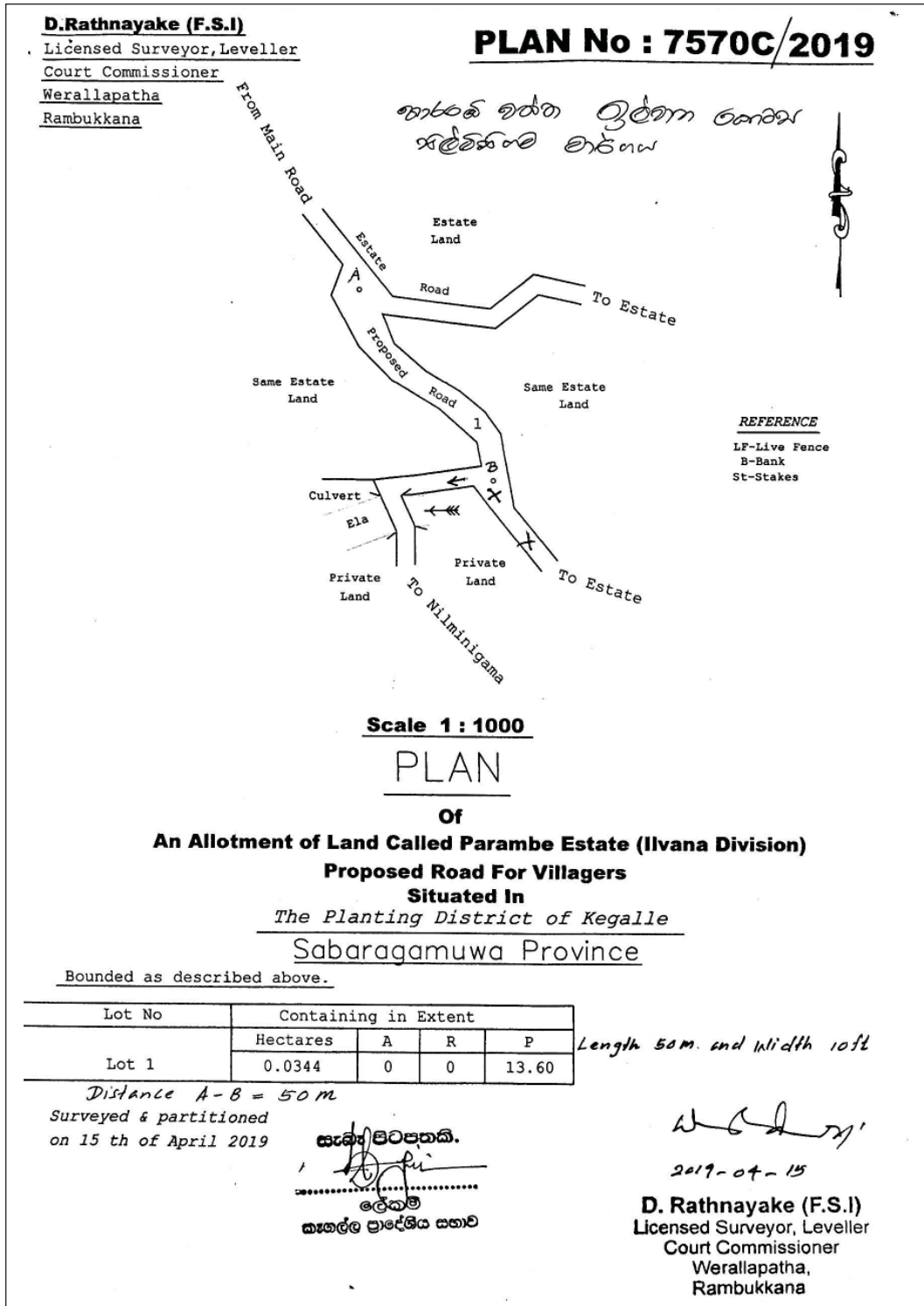

8. පාරේ නම - අලුත්දුරගේ උක්කුවාහිටියාවත්ත හෙවත් අඹගහමුලහේන පාර
 වසම - 53 A කවුඩුගම
 දිග - මීටර 77.04
 පළල - මීටර 2.44 - මීටර 3.62

පාරේ වම් පස

පාරේ දකුණු පස

1. ඩබ්. ඒ. සෝමදාස මයා - ඔහුට අයත් ඉඩමේ සීමාව
1. එස්. එම්. සමරවීර - උක්කුවාහිටියාවත්ත
 2. පී. පී. ඩී. ජයන්ත ධර්මරත්න - උක්කුවාහිටියාවත්ත
 3. පී. පී. ඩී. ජයන්ත ගාමිණී පුරසිංහ - උක්කුවාහිටියාවත්ත
 4. පී. පී. ඩී. මල්ලිකා - උක්කුවාහිටියාවත්ත

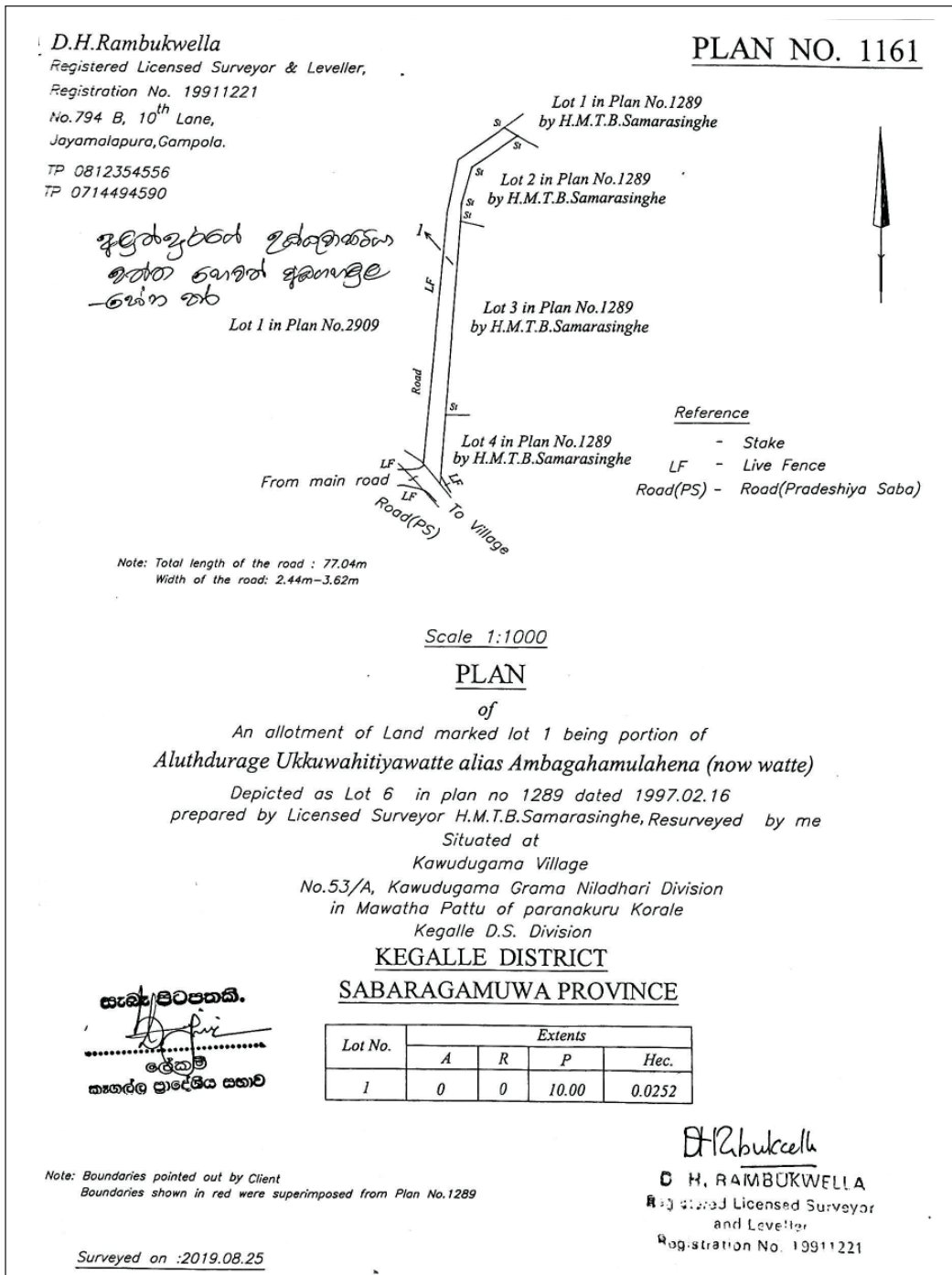

9. පාරේ නම - රංවල වාගොල්ලවත්ත පාරේ අකුරු පාර
 වසම - 52 C පරණගම්පල
 දිග - මීටර 128
 පළල - අඩි 12

පාරේ වම් පස

පාරේ දකුණු පස

- එන්. ඉන්ද්‍රානි ජයසිංහ - වාගොල්ලවත්ත
- ඩී. තිලංක ඒකනායක - වාගොල්ලවත්ත
- ඩී. චරිත ඒකනායක - වාගොල්ලවත්ත

- එන්. ඉන්ද්‍රානි ජයසිංහ - වාගොල්ලවත්ත
- ඩී. තිලංක ඒකනායක - වාගොල්ලවත්ත
- ඩී. චරිත ඒකනායක - වාගොල්ලවත්ත

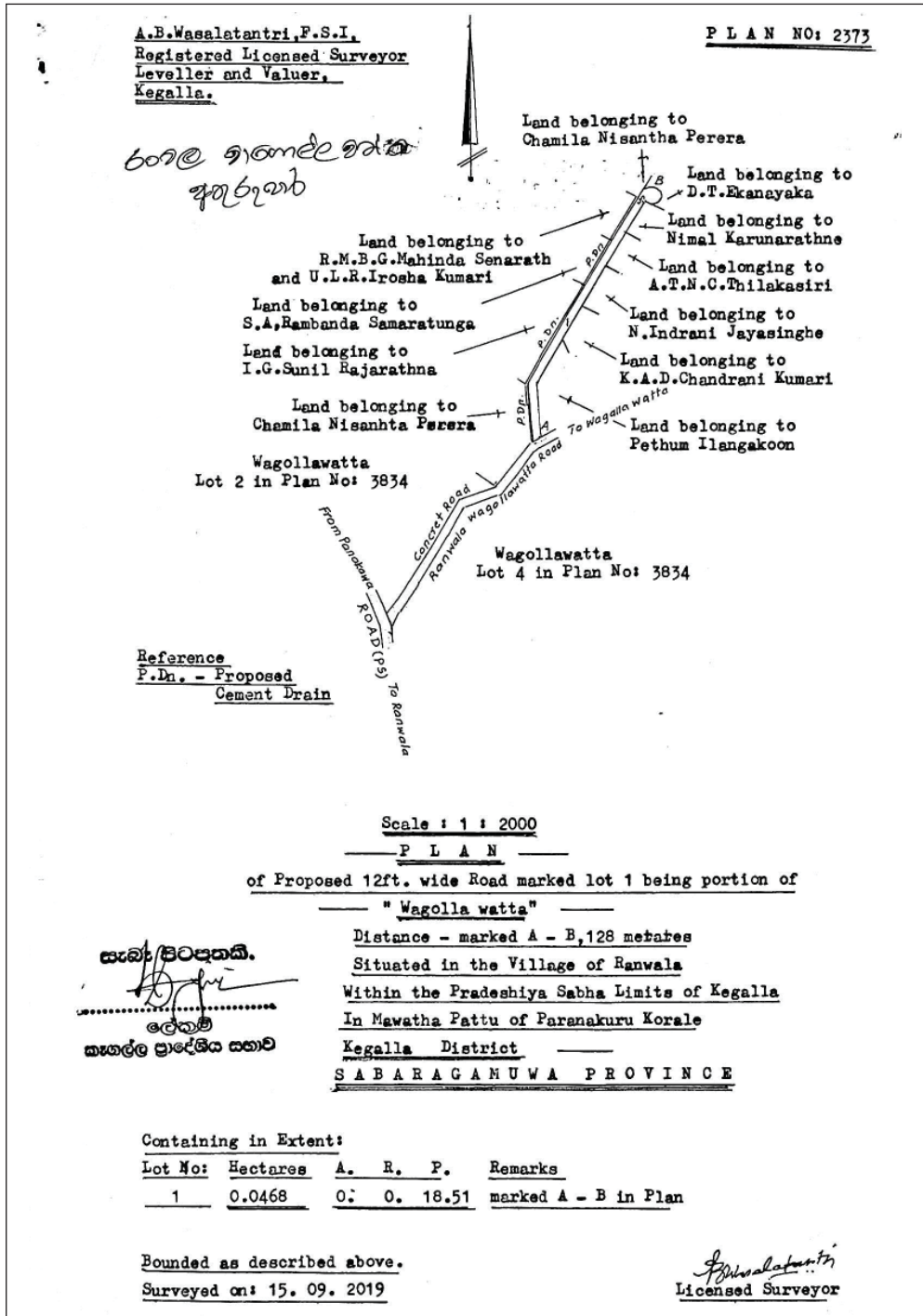

10. පාරේ නම - කළුගල්ල සියඹලාගස්තැන්න සිට අම්බලන් ගොඩැල්ලහේන දක්වා මාර්ගය
 වසම - කළුගල්ල
 දිග - 1 කොටස අඩි 131.33 (මීටර් 40.03)
 පළල - 2 කොටස අඩි 211.06 (මීටර් 64.33)

පාරේ වම් පස

පාරේ දකුණු පස

- | | |
|--|----------------------------------|
| 1. කේ. ඩබ්. වසන්ත කුමාර - මොරගහවෙලහේන | 1. මංජුල බණ්ඩාර - පේරගස්තැන්නහේන |
| 2. පී. ආර්. ටී. රත්නායක - සියඹලාගස්තැන්න | |
| 3. ආර්. එම්. එම්. අනුර වමින්ද බණ්ඩාර - මොරගහවෙලහේන | |
| 4. ඊ. ආර්. පොඩ්බණ්ඩා - මොරගහවෙලහේන | |
| 5. ඊ. ආර්. ඒ. උදය බණ්ඩාර - අම්බලන්ගොඩහේන | |



මාවතගම ප්‍රාදේශීය සභාව

1987 අංක 15 දරන ප්‍රාදේශීය සභා පනතේ 24 (1) හා 24(2) වැනි වගන්ති යටතේ කරනු ලබන දැන්වීමයි

1987 අංක 15 දරන ප්‍රාදේශීය සභා පනතේ 24 වැනි වගන්තිය ප්‍රකාර වයඹ පළාතේ කුරුණෑගල දිස්ත්‍රික්කයේ, මාවතගම ප්‍රාදේශීය සභාව විසින් මෙහි අමුණා ඇති මංමාවත් මාවතගම ප්‍රාදේශීය සභාව සතු මංමාවත් වශයෙන් ප්‍රකාශයට පත්කරනු ලබන බව මෙයින් නිවේදනය කරනු ලැබේ.

මෙම මංමාවත් සම්බන්ධයෙන් අදාළ ඉඩම්වල අයිතිකරුවන් ලෙස හිමිකම්පාන පාර්ශවයන් විසින් යම් විරුද්ධතාවයක් පළ කරනු ලබන්නේ නම් මේ නිවේදනයේ සිට මසක් ඇතුළත තමන්ගේ අයිතිය ඔප්පු කිරීම සඳහා 1987 අංක 15 දරන ප්‍රාදේශීය සභා පනතේ 24(2) වගන්තිය ප්‍රකාර ක්‍රියා කරන ලෙස මෙයින් දැනුම් දෙමි.

මෙම කාලසීමාව තුළ යම් විරුද්ධතාවයක් ඉදිරිපත් නොවුවහොත් උපලේඛනයේ සඳහන් මංමාවත් ප්‍රාදේශීය සභාව සතු මංමාවත් වශයෙන් පිළිගෙන පාලනය කරනු ලබන බැව් පොදු ජනතාවගේ දැනගැනීම සඳහා මෙයින් ප්‍රකාශයට පත් කරමි.

ගොවනාග්‍රිලි සීමාව මාර්ග මධ්‍යයේ සිට අඩි 25 බලපැවැත්වේ.

එස්. කේ. අනුර කමල් පෙරේරා,
සභාපති,
ප්‍රාදේශීය සභාව,
මාවතගම.

2019 දෙසැම්බර් මස 28 වැනි දින,
මාවතගම ප්‍රාදේශීය සභා කාර්යාලය.

උපලේඛනය

අනු. අංකය	කොට්ඨාසය	මාර්ගයේ නම	ආරම්භක ස්ථානය	අවසන්වන ස්ථානය	වම්පස නිමියන්	දකුණුපස නිමියන්	දින	පළල
01	677 මාවතගම	ර්ජියගොල්ල මාර්ගය	නුවර මාර්ගය	ක්‍රීඩාංගනය වටරවුම් මාර්ගය	කැබලි අංක 27 සිට 50 දක්වා	කැබලි අංක 29 සිට 51 දක්වා	මීටර 282	මීටර 7-8 අතර
02	677 මාවතගම	පොල අතුරු මාර්ගය	කුරුණෑගල-නුවර ප්‍රධාන මාර්ගයේ වලච්චත්ත ඉදිරිපිටින්	මාවතගම-බරන්දන මාර්ගයේ වලච්චත්ත ඉදිරිපිටින්	කැබලි අංක 10 සිට 51 දක්වා	01. බස්නැවතුම් පොල 02. සාමෝදය ක්‍රීඩාංගනය	මීටර 241	මීටර 6-3 අතර
03	සාමෝදා ගම	රෝමානු කතෝලික මාර්ගය	රෝමානු කතෝලික විදුහල	මාවතගම මධ්‍ය මහා විදුහල	01. රඹුක්කන මාර්ගය 02. සතොස පිහිටි ඉඩම	01. ප්‍රාදේශීය සභාව සතු ඉඩම 02. කතෝලික පල්ලිය සතු ඉඩම 03. රෝමානු කතෝලික පාසල සතු ඉඩම	මීටර 133	මීටර 8

අනු. අංකය	කොට්ඨාසය	මාර්ගයේ නම	ආරම්භක ස්ථානය	අවසන්වන ස්ථානය	වම්පස නිමියන්	දකුණුපස නිමියන්	දින	පළල
04	677 මාවතම	ජීරියගොල්ල දෙවන පටුමග	කුරුණෑගල-නුවර මාර්ගයේ මාවතම නගරය	ක්‍රීඩාංගනයේ වටරවුම මාර්ගය	කැබලි අංක 27 සිට 61 දක්වා	කැබලි අංක 1 සිට 14 දක්වා	මීටර 145	මීටර 12-14 දක්වා
05	මාවතම	බරන්දන මාර්ගයේ සිට පොල පාර දක්වා	බරන්දන මාර්ගයේ ටෙලිකොම් ගොඩනැගිල්ල ඉදිරිපිටින්	පොල ප්‍රධාන පාර	කැබලි අංක 16 සිට 48 දක්වා	01. එම්. ඩී. ආර්. ගුණරත්න මයාට අයත් ඉඩම 02. ඩී. එම්. එච්. පෙරේරා මයාට අයත් ඉඩම 03. කැබැලි අංක 11 සිට 28 දක්වා	මීටර 161	මීටර 14-18 දක්වා
06	සාමෝදා ගම	සාමෝදය නිවාස 1 පටුමග	මාවතම ජාතික පාසල ඉදිරිපිට නැපැල් කන්තෝරුව දක්වා	රෝමාණු කතෝලික විදුහල	01. අරලිය උයන මාවත 02. කැබලි අංක 2 සිට 14 දක්වා	01. පී. ජී. පුලින්ද සංජීව මයා හිමිකම් කියන ඉඩම 02. පී. ජී. අමරදස මයා හිමිකම් කියන ඉඩම 03. කේ. ඩී. අමරසේන මයා හිමිකම් කියන ඉඩම 04. ඩී. ආර්. එම්. කුමාර මයා සහ තවත් අය හිමිකම් කියන ඉඩම 05. ඒ. එල්. එම්. ආර්ථික මයා හිමිකම් කියන ඉඩම 06. ලංකා බැංකුව 07. පී. ජී. බී. ජී. ගල් අංග මයා හිමිකම් කියන ඉඩම 08. පී. එම්. මොහොමඩ් ඉසාක් මයා හිමිකම් කියන ඉඩම 09. බී. එම්. රිනාස් මයා හිමිකම් කියන ඉඩම 10. කේ. ජී. සිලවති මීය හිමිකම් කියන ඉඩම 11. යූ. එම්. ජී. බණ්ඩාර මයා සහ තවත් අය හිමිකම් කියන ඉඩම	මීටර 475	මීටර 7-10

අනු-අංකය	කොට්ඨාසය	මාර්ගයේ නම	ආරම්භක ස්ථානය	අවසන්වන ස්ථානය	වම්පස හිමියන්	දකුණුපස හිමියන්	පළල	දින
						12. එම්. ආර්.එම්. ඉමාම් මයා හිමිකම් කියන ඉඩම 13. එන්. එම්. එස්. සරිතා මිය හිමිකම් කියන ඉඩම 14. ටී. ඩී. ප්‍රියදර් මයාට හිමිකම් කියන ඉඩම 15. ඒ. එම්. ඉල්හාම් මයා හිමිකම් කියන ඉඩම 16. එම්. ආර්. එම්. සවුබා මයා හිමිකම් කියන ඉඩම 17. ඒ. එම්. එච්. රනුමාන් මයා හිමිකම් කියන ඉඩම 18. එම්. එච්. එම්. නුවායිඩි මයා හිමිකම් කියන ඉඩම 19. ජී.එම්.එස්. හමීඩ් මයා සහ තවත් අය හිමිකම් කියන ඉඩම 20. එම්.එස්.රෆායි මයා සහ තවත් අය හිමිකම් කියන ඉඩම 21. ඒ.එල්.එම්. සම්සම් මයා හිමිකම් කියන ඉඩම 22. ඒ.එල්.එම්. සම්සම් මයා හිමිකම් කියන ඉඩම 23. ඩී.ඒ.බී.ඒ. ගල්අංග මයා හිමිකම් කියන ඉඩම	මීටර 7-10	මීටර 475

අනු. අංකය	කොට්ඨාසය	මාර්ගයේ නම	ආරම්භක ස්ථානය	අවසන්වන ස්ථානය	වම්පස හිමියන්	දකුණුපස හිමියන්	දින	පළල
07	677 මාවතගම	ක්‍රීඩාංගනය වටවුම් මාර්ගය	කුරුණෑගල-නුවර මාර්ගය	බරන්දන මාර්ගයේ වලච්චන්ත ඉදිරිපිට	01. කැබලි අංක 47 සිට 52 දක්වා 02. ඊරියගොල්ල මාර්ගය 03. කැබලි අංක 53 හා 54 04. පොල ප්‍රධාන මාර්ගය 05. මහජන පොල 06. සාමෝදය ක්‍රීඩාංගනය 07. ළමා උද්‍යානය 08. ප්‍රජාගාරාව 09. බස් නැවතුම්පොල	01. කැබලි අංක 11 සිට 46 දක්වා 02. පොලිස් ස්ථානය 03. ප්‍රාදේශීය ලේකම් කාර්යාලය 04. පෙර පාසල 05. මහජන බැංකුව	මීටර් 618	මීටර් 14-16
08	සාමෝදාගම	සාමෝදය නිවාස සංකීර්ණ මාර්ගය	කුරුණෑගල-නුවර ප්‍රධාන මාර්ගයේ මාවතගම බස් නැවතුම්පල ඉදිරිපිට	රඹන්ත ගම්සහා මාර්ගය	01. කැබලි අංක 77 සහ 65 02. කැබලි අංක 53 03. කැබලි අංක 42 04. කැබලි අංක 92 හා 93 05. කැබලි අංක 33 06. කැබලි අංක 19 07. කැබලි අංක 5	01. කැබලි අංක 78 02. කැබලි අංක 66 03. කැබලි අංක 43 04. කැබලි අංක 92 හා 93 05. කැබලි අංක 99 06. කැබලි අංක 20 07. කැබලි අංක 6 08. කැබලි අංක 111	මීටර් 365	මීටර් 28-18 අතර
09	සාමෝදාගම	පොල ප්‍රධාන මාර්ගය	කුරුණෑගල-නුවර ප්‍රධාන මාර්ගයේ මාවතගම නගරයෙන්	පිට්ටනිය රවුම් මාර්ගය	01. කැබලි අංක 28 02. කැබලි අංක 29 හා 30 03. කැබලි අංක 31 04. කැබලි අංක 31 05. කැබලි අංක 32 06. කැබලි අංක 22 හා 21 07. කැබලි අංක 20, 19 හා 18 08. කැබලි අංක 60 09. කැබලි අංක 59	01. පිඹුරු අංක 01 සිට 51 දක්වා 02. මහජන පොල	මීටර් 288	මීටර් 7

අනු-අංකය	කොට්ඨාසය	මාර්ගයේ නම	ආරම්භක ස්ථානය	අවසන්වන ස්ථානය	වම්පස හිමියන්	දකුණුපස හිමියන්	දින	පළල
10	සාමෝදාගම	අරලිය උයන මාවත	රමුක්කන මාර්ගයේ ප්‍රාදේශීය සභාව අසලින්	සාමෝදය නිවාස තැපැල් කන්තෝරුව පිටුපස මාර්ගය	10. කැබලි අංක 57 හා 58 11. කැබලි අංක 56 12. කැබලි අංක 55 13. කැබලි අංක 54 01. එන්. සුනිතා මිය හිමිකම් කියන ඉඩම 02. ජේ.එම්.කේ. මුවන්කන්ද මයා හිමිකම් කියන ඉඩම 03. මද්දුම බණ්ඩාර මයා හිමිකම් කියන ඉඩම 04. එම්. ඒ. එම්. අලිම් මයා හිමිකම් කියන ඉඩම 05. ඩබ්ලිව්. එච්. ජයතිස්ස මයා හිමිකම් කියන ඉඩම 06. ඩබ්ලිව්.එම්.ලාල් විජේන් නවරත්න මයා හිමිකම් කියන ඉඩම 07. කැබලි අංක 29 08. කැබලි අංක 15 09. කැබලි අංක 1 10. කැබලි අංක 2	01. මංගලිකා මිය සහ තවත් අය හිමිකම් කියන ඉඩම 02. කේ.ඒ.ඩබ්ලිව්. කොඩිතුමක්කු මයා හිමිකම් කියන ඉඩම 03. ඊ.ඒ.එම්.ටී.එච්.සිංහ මයා හිමිකම් කියන ඉඩම 04. එම්.ජේ.එම්. රිස්වාන් මයා හිමිකම් කියන ඉඩම 05. එම්.එම්.එම්. සුල්පි මයා හිමිකම් කියන ඉඩම 06. කොටස්කර විකුණා ඇති හිස් ඉඩම	මීටර 338	මීටර 5-6

එම්.ඩබ්ලිව්.ආරියරත්න,
ලියාපදිංචි බලයලත් මිනිස්දොරු
මලලවිච්චිය.
 ලියාපදිංචි අංකය 19950421
 දුරකථන:-037-2224639

පොල අතුරු මාර්ගය

චිත්‍ර රූ අංකය - 21

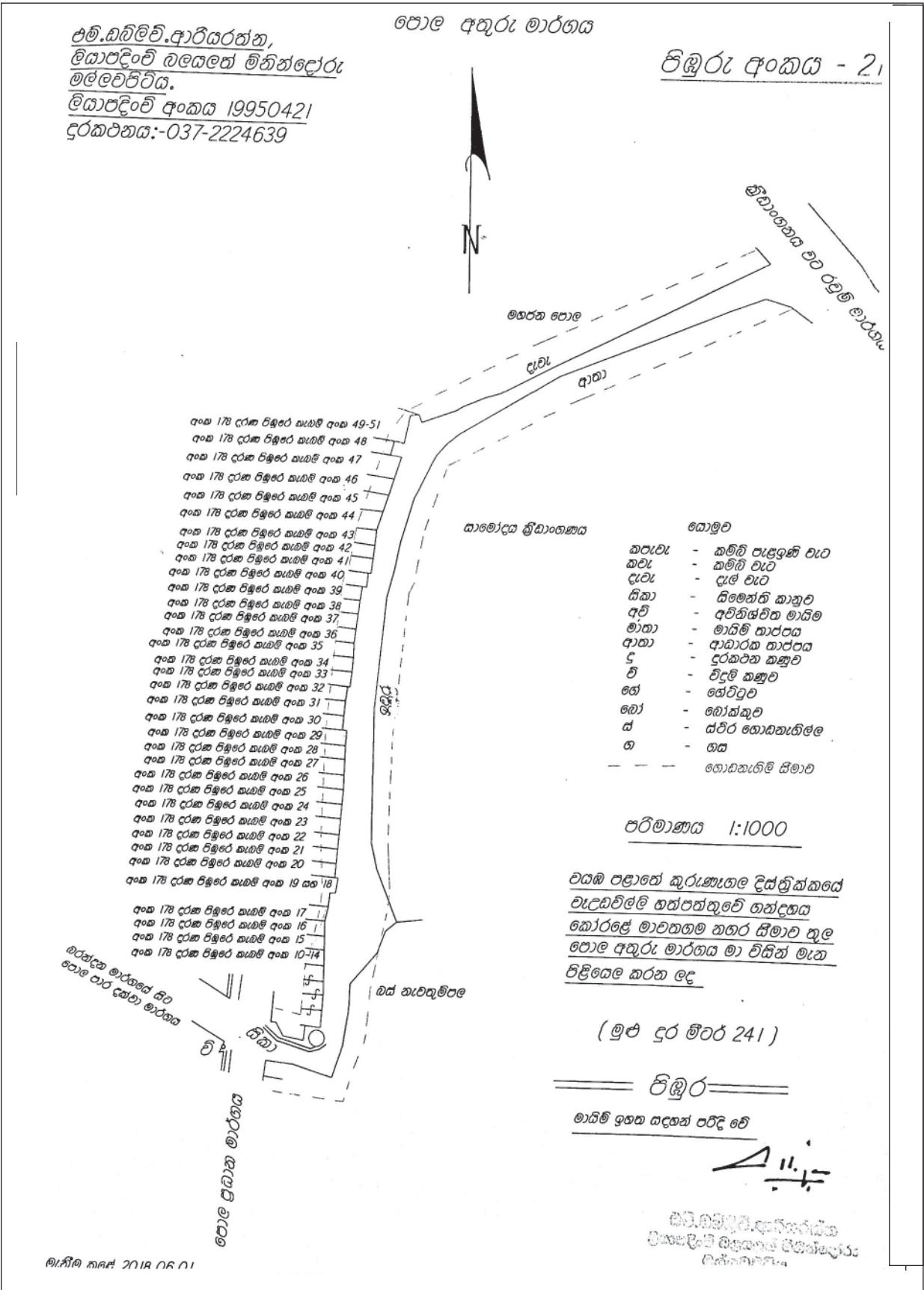

- අංක 178 දරන පිඹුරේ කැබලි අංක 49-51
- අංක 178 දරන පිඹුරේ කැබලි අංක 48
- අංක 178 දරන පිඹුරේ කැබලි අංක 47
- අංක 178 දරන පිඹුරේ කැබලි අංක 46
- අංක 178 දරන පිඹුරේ කැබලි අංක 45
- අංක 178 දරන පිඹුරේ කැබලි අංක 44
- අංක 178 දරන පිඹුරේ කැබලි අංක 43
- අංක 178 දරන පිඹුරේ කැබලි අංක 42
- අංක 178 දරන පිඹුරේ කැබලි අංක 41
- අංක 178 දරන පිඹුරේ කැබලි අංක 40
- අංක 178 දරන පිඹුරේ කැබලි අංක 39
- අංක 178 දරන පිඹුරේ කැබලි අංක 38
- අංක 178 දරන පිඹුරේ කැබලි අංක 37
- අංක 178 දරන පිඹුරේ කැබලි අංක 36
- අංක 178 දරන පිඹුරේ කැබලි අංක 35
- අංක 178 දරන පිඹුරේ කැබලි අංක 34
- අංක 178 දරන පිඹුරේ කැබලි අංක 33
- අංක 178 දරන පිඹුරේ කැබලි අංක 32
- අංක 178 දරන පිඹුරේ කැබලි අංක 31
- අංක 178 දරන පිඹුරේ කැබලි අංක 30
- අංක 178 දරන පිඹුරේ කැබලි අංක 29
- අංක 178 දරන පිඹුරේ කැබලි අංක 28
- අංක 178 දරන පිඹුරේ කැබලි අංක 27
- අංක 178 දරන පිඹුරේ කැබලි අංක 26
- අංක 178 දරන පිඹුරේ කැබලි අංක 25
- අංක 178 දරන පිඹුරේ කැබලි අංක 24
- අංක 178 දරන පිඹුරේ කැබලි අංක 23
- අංක 178 දරන පිඹුරේ කැබලි අංක 22
- අංක 178 දරන පිඹුරේ කැබලි අංක 21
- අංක 178 දරන පිඹුරේ කැබලි අංක 20
- අංක 178 දරන පිඹුරේ කැබලි අංක 19 කහ 18
- අංක 178 දරන පිඹුරේ කැබලි අංක 17
- අංක 178 දරන පිඹුරේ කැබලි අංක 16
- අංක 178 දරන පිඹුරේ කැබලි අංක 15
- අංක 178 දරන පිඹුරේ කැබලි අංක 10-14

කොමුව	
කපැවැ	- කම්බි පැළුණේ වැට
කළු	- කම්බි වැට
දැවැ	- දැම වැට
හිකා	- සිමෙන්ති කානුළු
අළු	- අලිතිස්විත මායිම
මාතා	- මායිම් තාප්පය
ආතා	- ආධාරක තාප්පය
දු	- දුරකථන කණුව
චි	- චිද්‍රවී කණුව
කේ	- කේට්ටුව
බෝ	- බෝක්කුව
ස්	- ස්ථිර ගොඩනැගිලි
ග	- ගඟ
- - -	ගොඩනැගිලි සීමාව

පරිමාණය 1:1000

වයඹ පළාතේ කුරුණෑගල දිස්ත්‍රික්කයේ
වැඳඬවිලේ හත්පත්තුවේ හත්දහස
කොරළේ මාවතගම හතර සීමාව තුළ
පොල අතුරු මාර්ගය මා විසින් මැන
පිළිගෙන කරන ලද

(මුළු දුර මීටර 241)

චිත්‍ර

මායිම් ඉහත සඳහන් පරිදි වේ

එම්.ඩබ්ලිව්.ආරියරත්න
 ලියාපදිංචි බලයලත් මිනිස්දොරු
 මලලවිච්චිය

මැනීමේ කාලය 2018.06.01

ආරීඨරත්න,
වලකෙස් මිනිස්ථෝරු
1.
අංකය 19950421
-037-2224639

පිඬුරු අංකය - 2117

රෝමානු කතෝලික විදුහල මාර්ගය

කොමුව

- කණිටි පැදුරුණි වැට
- කණිටි වැට
- දැම වැට
- සමහරක් කානුව
- ආර්ථිකව මායිම
- මාර්ගී තාප්පය
- දුරකථන කණුව
- විදුලි කණුව
- හෙට්ටුව
- ආවේණික
- ස්ථිර ගොඩනැගිලි

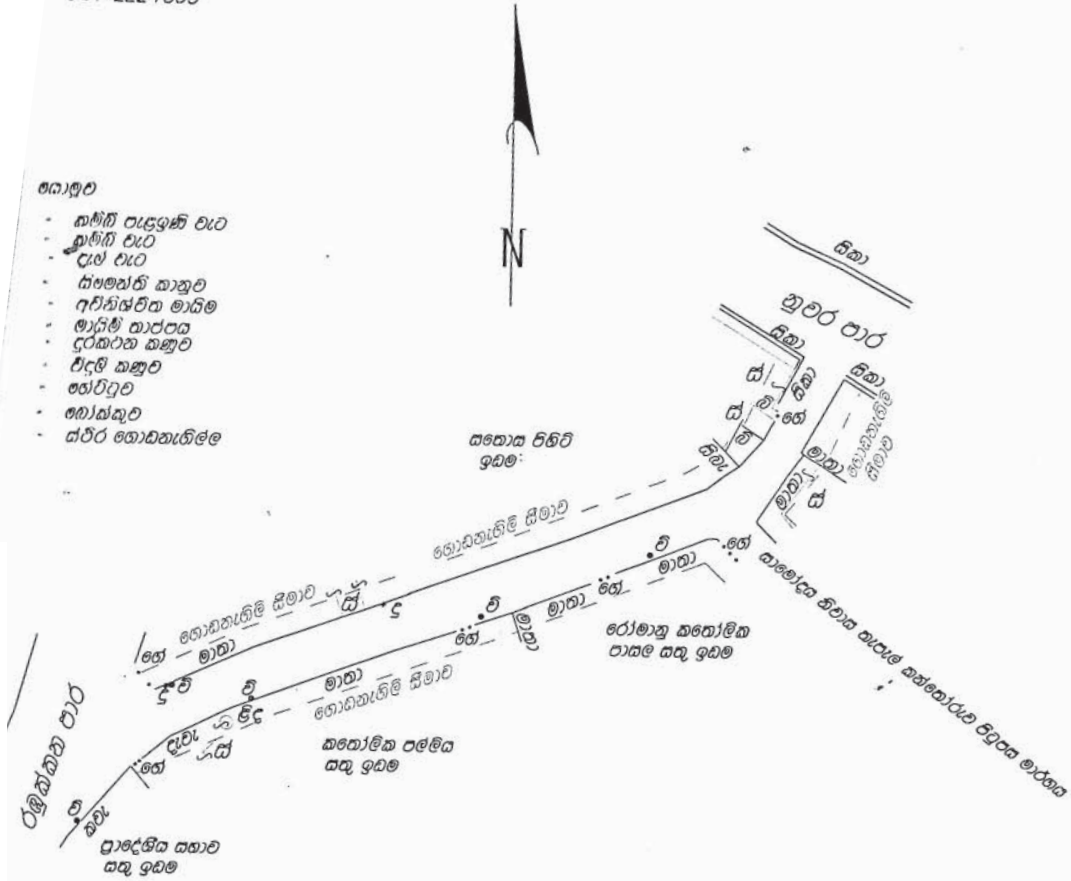

පරිමාණය 1:1000

වයඹ පළාතේ කුරුණෑගල දිස්ත්‍රික්කයේ වැද්දවිලේ හත්පත්තුවේ හන්දියක කොරළේ මාවතහම නගර සීමාව තුළ රෝමානු කතෝලික විදුහල මාර්ගය මා විසින් මැන විලියෙහි කරන ලද

(මුළු දුර මීටර් 133)

පිඬුරු

මායිම් ඉහත සඳහන් පරිදි වේ

පී.වි.බී.පී.ආර්ථිකරත්න
ලියාපදිංචි විදුහලක් මිනිස්ථෝරු
ලිප්තුවකි.
ලියාපදිංචි අංකය 19950421
දුරකථන: 037-2224639

මි.ඩබ්ලිව්.ආරියරත්න,
තාපදිංචි බලධරෙහි මිනිස්සෙරු
ලේඛවිධි.
තාපදිංචි අංකය 19950421
දුරකථන:-037-2224639

පිඬුරු අංකය - 2124

රිටියගොළම 02 පටුමග



- ලකුණු
- කැපැහැ - කම්බි පැළඳුණි වැට
 - කැපැහැ - කම්බි වැට
 - දැවැ - දැව වැට
 - ආයු - සිමෙන්ති කානුව
 - ඇඳි - ඇඳිගිවිත මායිම
 - මාධ්‍ය - මායිම් තාපපය
 - ද - දුරකථන කනුව
 - ච් - විදුලි කනුව
 - භේ - භේවිඳුව
 - භේ - භේවිඳුව
 - ධ - ධරීර ගොඩනැගිලි

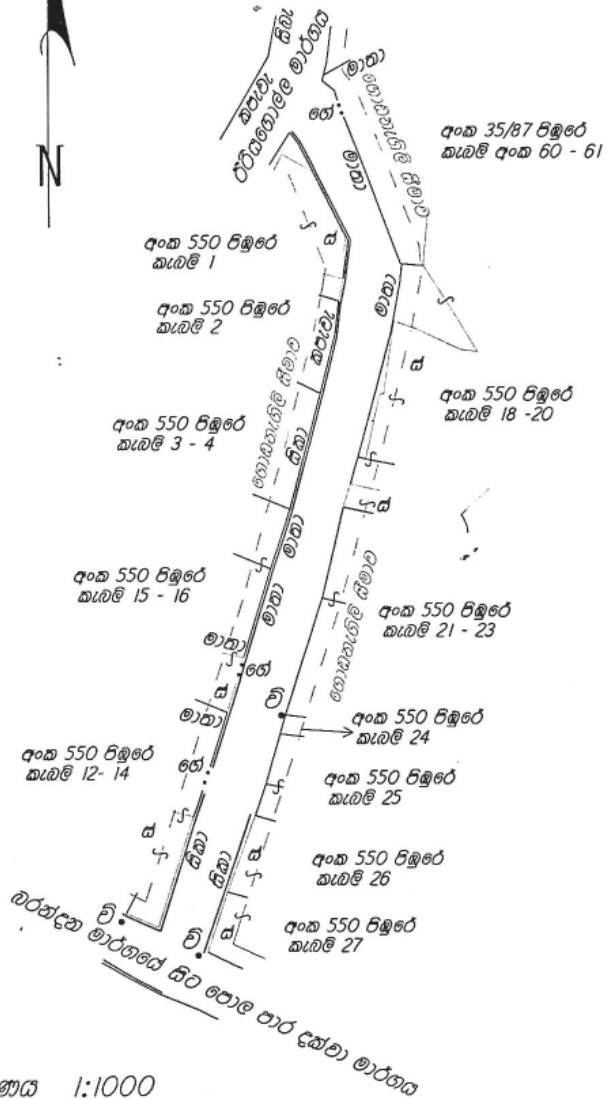

පරිමාණය 1:1000

වයඹ පළාතේ කුරුණෑගල දිස්ත්‍රික්කයේ වැට්ටිවිලේ
හත්පත්තුවේ හත්දහස කෝරළේ මාවතගම නගර
සීමාව තුළ රිටියගොළම 2 වැනි පටුමග මා විසින්
මැන විලියමෙ කරන ලද

(මුළු දුර මීටර 145)

පිඬුරු

මි.ඩබ්ලිව්.ආරියරත්න
ප්‍රායෝගික ඉංජිනේරු විද්‍යාඥයා

එම්.ඩබ්ලිව්.ආර්ථර්නලා,
 ඕනෑම අංශයේ ආධිපති
 ඕනෑම අංශයේ අංකය 19950421
 දුරකථන අංකය:-037-2224639

පිඬුරු අංකය - 2121

බරන්දන මාර්ගයේ සිට පොළ පාර දක්වා මාර්ගය



- කෙටුම්පත
- කපුවැටි - කම්බි පැළඳුණි වැට
 - කපුවැටි - කම්බි වැට
 - දැවැටි - දැව වැට
 - සිතා - සිමෙන්ති කාන්තුව
 - අළු - අළුතින් වී මාලිම
 - මානා - මාලිම තාර්තය
 - උ - උරුමයක කණුව
 - වී - වීඳුම් කණුව
 - තේ - තේට්ටුව
 - බෝ - බෝක්කුව
 - ස් - ස්ථිර ගොඩනැගිලි

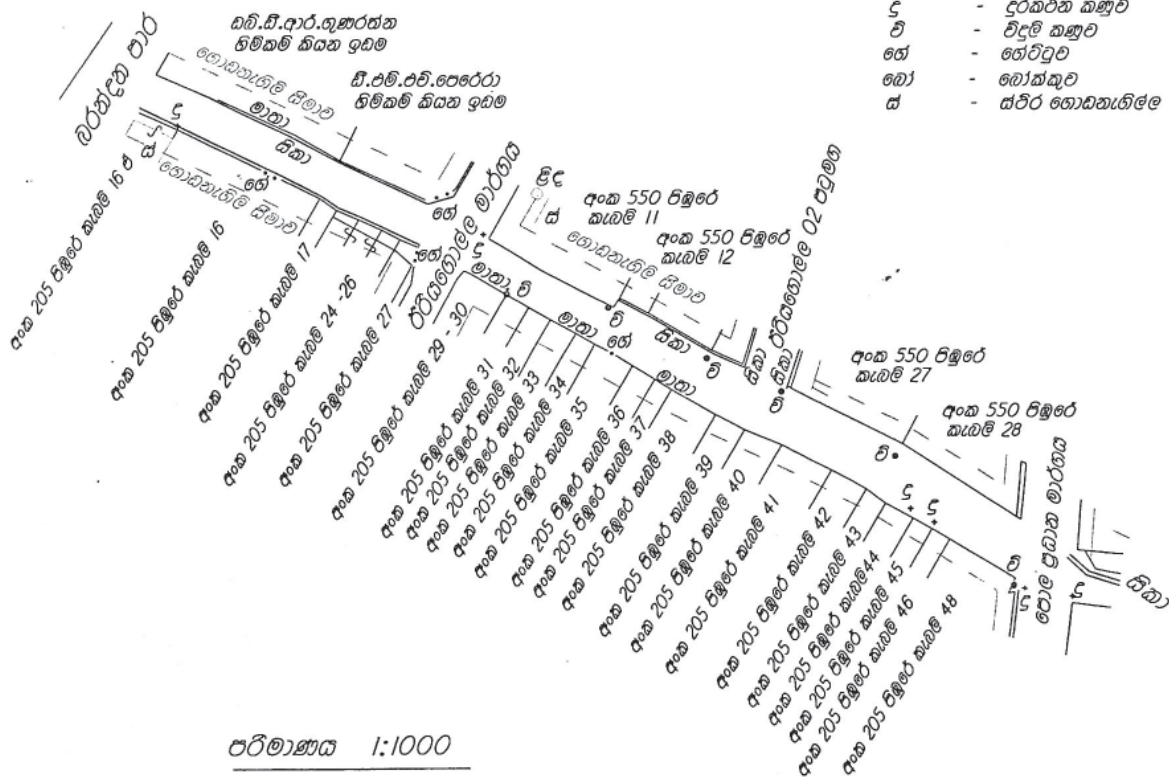

පරිමාණය 1:1000

වයඹ පළාතේ කුරුණෑගල දිස්ත්‍රික්කයේ වැද්දිවිලේ හත්පත්තුවේ හත්දහස කෝරළේ මාවතගම නගර සීමාව තුළ බරන්දන මාර්ගයේ සිට පොළ පාර දක්වා මාර්ගය මා විසින් මැන පිළියෙල කරන ලද

(මුළු දුර මීටර් 161)

පිඬුරු
 මාලිම ඉහත සඳහන් පරිදි වේ

එම්.ඩබ්ලිව්.ආර්ථර්නලා
 ඕනෑම අංශයේ ආධිපති
 ඕනෑම අංශයේ අංකය 19950421
 දුරකථන අංකය:-037-2224639

එම්.ඩබ්ලිව්.ආර්යරත්න,
 ඕටාපැට්ටි බඳයෙන් මිනිස්පොරා
 මෙවරටි.
 කාපදිංචි අංකය 19950421
 දුරකථන:-037-2224639

ක්‍රීඩාංගනය වට රළුම් මාර්ගය

පිඬුරු අංක 2119

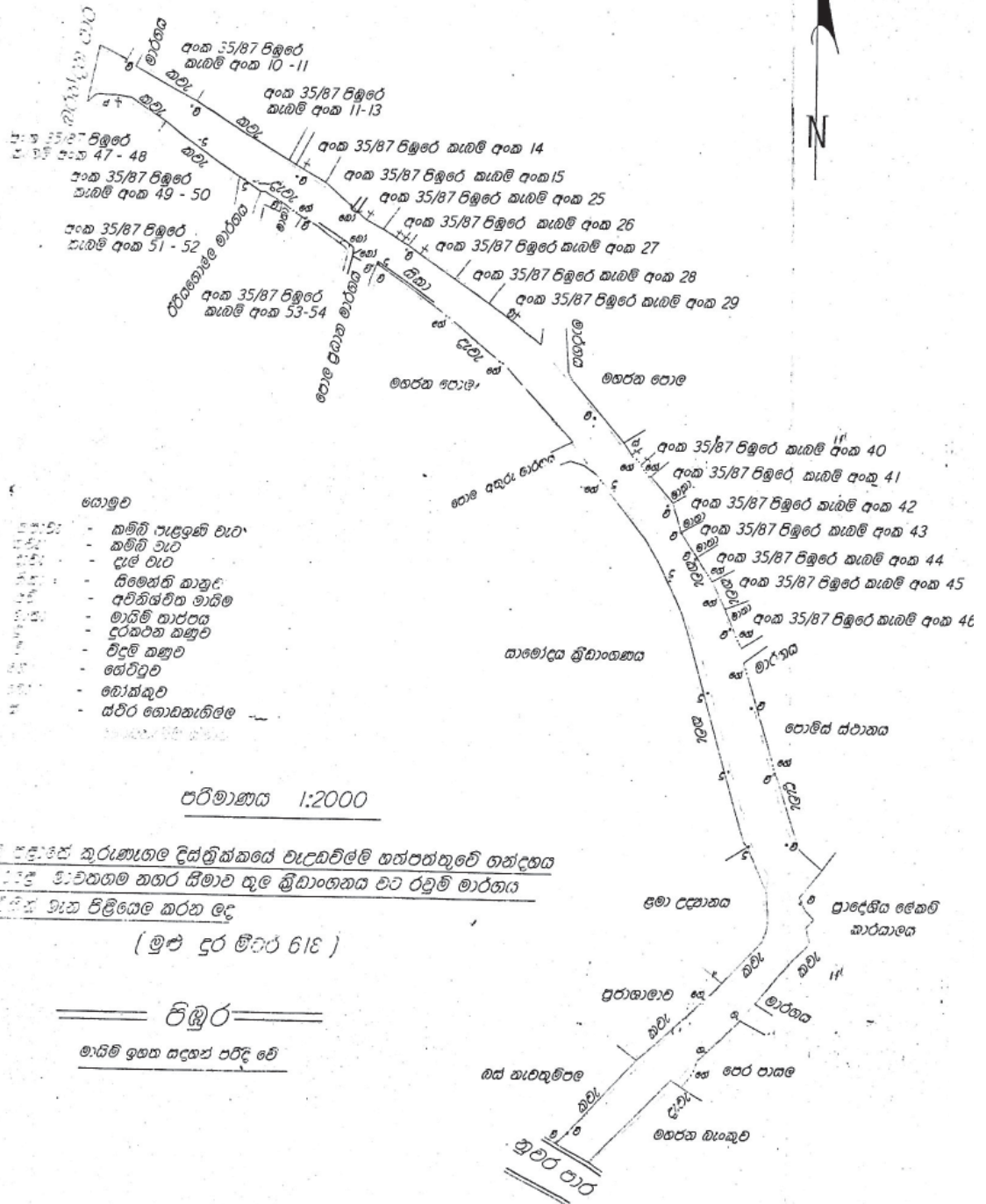

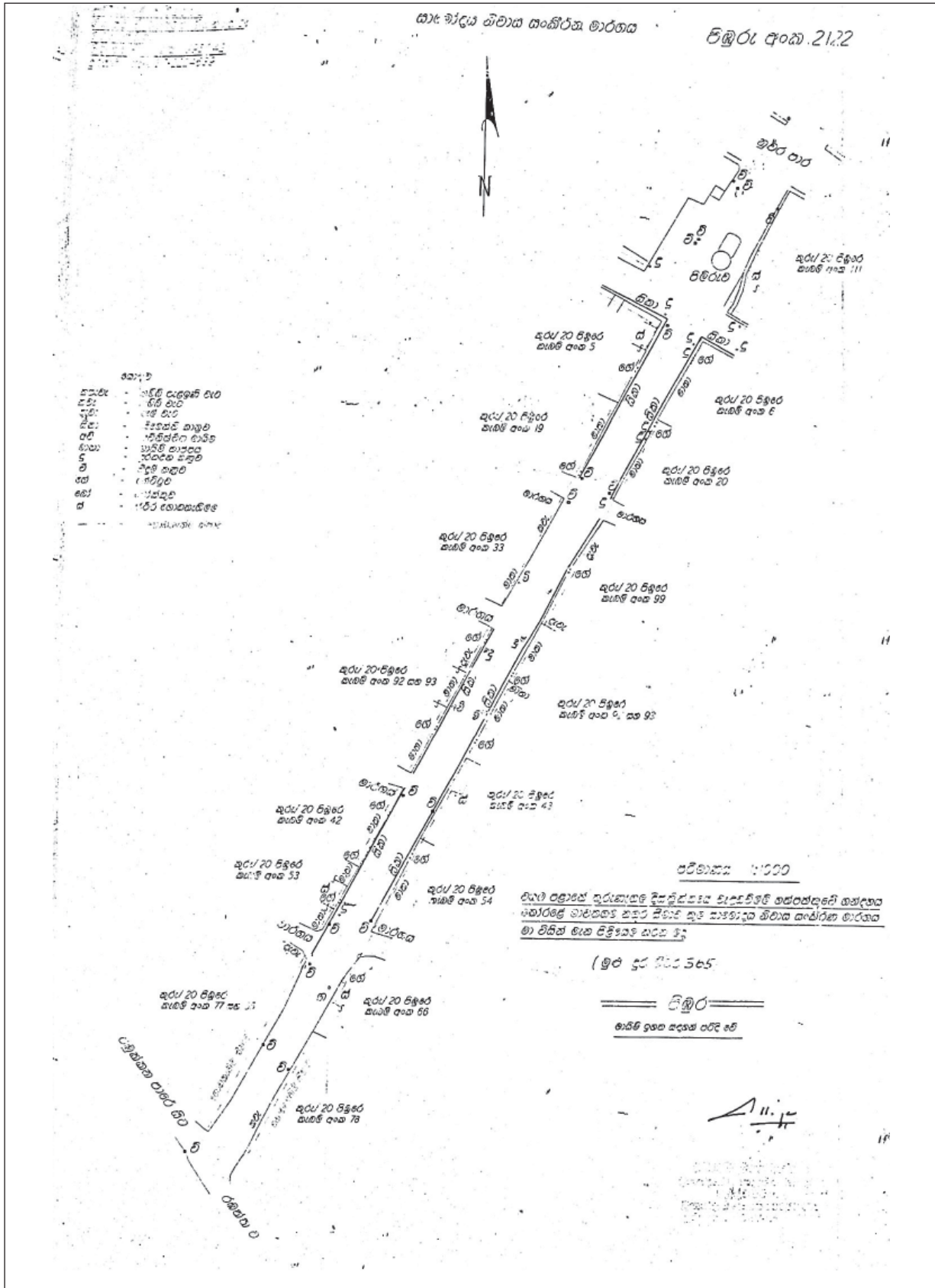

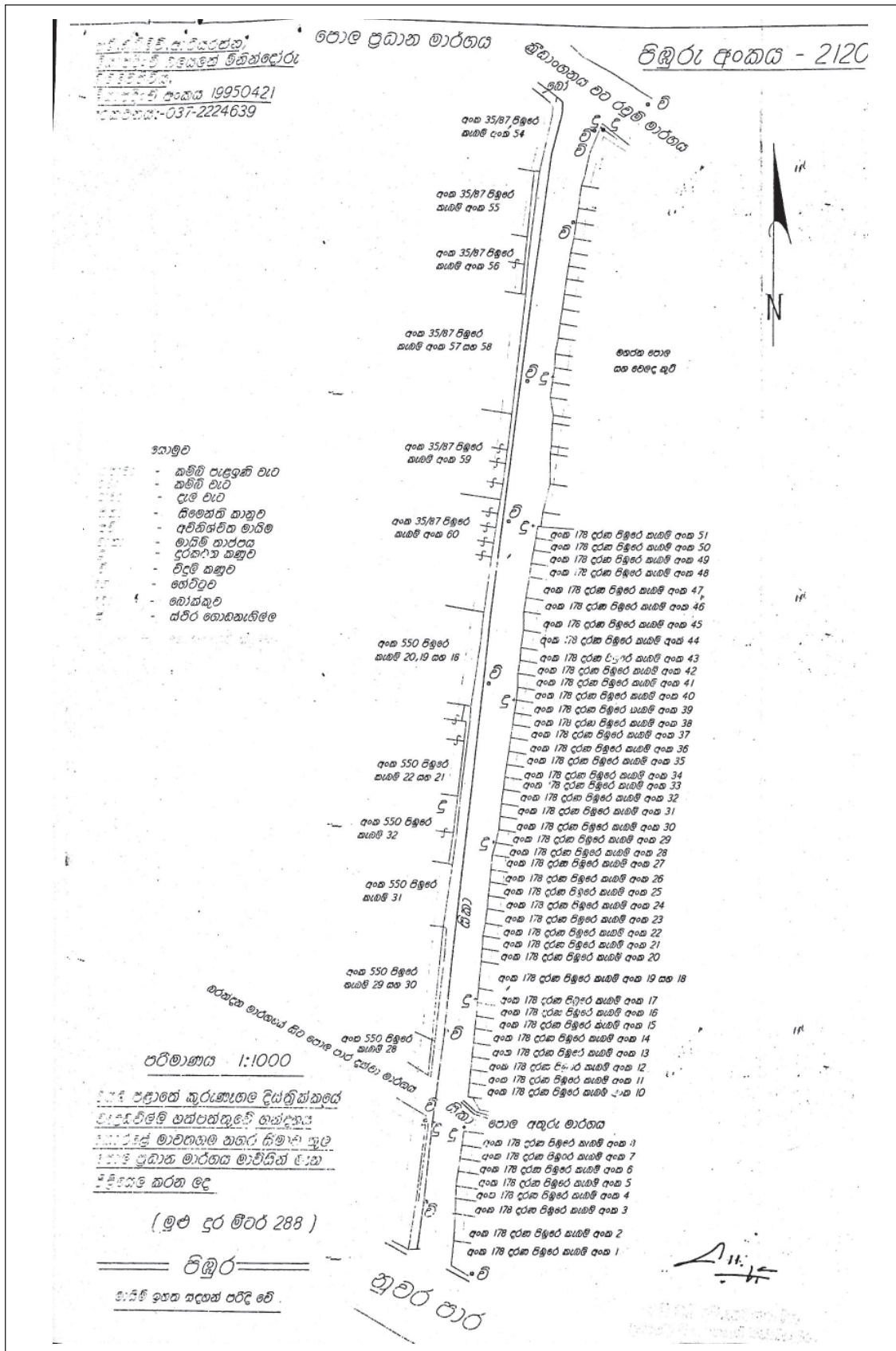

විවිධ දැන්වීම්

සංශෝධනයයි

පූජාපිටිය ප්‍රාදේශීය සභාව

2020 වර්ෂය සඳහා වරිපනම් බදු පැනවීම

ගැසට් අංක 2151 හා 2019.11.22 වැනි සිකුරාදා දින ශ්‍රී ලංකා ප්‍රජාතාන්ත්‍රික සමාජවාදී ජනරජයේ ගැසට් පත්‍රයේ (iv) (ආ) පළාත් පාලන කොටසේ නිවේදන අංක 11-1186/1 මගින් ප්‍රකාශිත 2020 වර්ෂය සඳහා වරිපනම් බදු පැනවීමේ ලැයිස්තුව මගින් ප්‍රකාශිත අංකුඹුර කොට්ඨාසයේ බටගොල්ලාදෙණිය පාර වම 7% ලෙස හා බටගොල්ලාදෙණිය පාර දකුණ 7% ලෙස සංශෝධනය කරනු ලබන බව මෙයින් නිවේදනය කරමි.

2020 වර්ෂයේ අය කිරීමට යෝජිත ප්‍රතිශතය

- බටගොල්ලාදෙණිය පාර වම - 7%
- බටගොල්ලාදෙණිය පාර දකුණ - 7%

අනුර ප්‍රනාන්දු,
සභාපති,
පූජාපිටිය ප්‍රාදේශීය සභාව.

02-388

සංශෝධනයයි

කඩුගන්නාව නගර සභාව

ගැසට් අංක 2153 හා 2019 දෙසැම්බර් 06 වැනි සිකුරාදා දින ශ්‍රී ලංකා ප්‍රජාතාන්ත්‍රික සමාජවාදී ජනරජයේ ගැසට් පත්‍රයේ iv(ආ) පළාත් පාලන කොටසේ නිවේදන අංක 12-265/6 මගින් ප්‍රකාශිත " කඩුගන්නාව නගර සභාව -2020 වර්ෂය සඳහා වෙනත් අය කිරීම්" ශීර්ෂය යටතේ, " අංක 24 කසල බද්ද අය කිරීම" අනු ශීර්ෂය යටතේ -

" කසල බද්ද දිරන කසල කිලෝග්‍රෑම් එකක් සඳහා ශත 1.00 බැගින්" ලෙස පළවී ඇති අතර

එය "කසල බද්ද දිරන කසල කිලෝග්‍රෑම් එකක් සඳහා රු.1.00 ක් බැගින්" ලෙස සංශෝධනය විය යුතු ය.

අමීලරංග චේරගොඩ,
සභාපති,
කඩුගන්නාව නගර සභාව.

2020 පෙබරවාරි මස 03 වැනි දින,
කඩුගන්නාව නගර සභා කාර්යාලයේ දී ය.

02-389

වේලනයි ප්‍රාදේශීය සභාව

ආදායම් අයකිරීම්

1987 අංක 15 දරන ප්‍රාදේශීය සභා පනතේ 24(03) වැනි වගන්තිය ප්‍රකාරව යාපනය දිස්ත්‍රික්කයේ වේලනයි ප්‍රාදේශීය සභාවේ 2019.11.29 දිනැති හා අංක 02 දරන සභාවේ තීරණයට අනුව ප්‍රාදේශීය සභාවේ බල ප්‍රදේශය තුළ පිහිටා ඇති පහත උපලේඛනයෙන් දැක්වෙන ආදායම් අයකිරීමට, මෙම ප්‍රාදේශීය සභාව වෙත පැවරී ඇති බලතල ප්‍රකාරව හා 2016.02.02 දිනැති හා 2018.05.09 දිනැති *අන්වීශේෂ ගැසට් පත්‍රවලින් උතුරු පළාතේ පළාත් සභාව විසින් පළකරන ලද ප්‍රාදේශීය සභාවන් සඳහා වන සම්මත අතුරු ව්‍යවස්ථා කෙටුම්පත* මගින් වේලනයි ප්‍රාදේශීය සභාවට අයත්/හිමි ආදායම් බව මෙයින් ප්‍රසිද්ධ කරමි.

නමසිව්‍යම් කරුණාකරකුරුමුරුත්ති,
සභාපති,
වේලනයි ප්‍රාදේශීය සභාව,
වේලනයි.

වේලනයි ප්‍රාදේශීය සභාව

බලපත්‍ර ගාස්තු අයකිරීම්

1987 අංක 15 දරන ප්‍රාදේශීය සභා පනතේ 147, 149, 150(1), 150(2), 152(1) හා 154 යන වගන්ති යටතේ 2020 වර්ෂයේ ජනවාරි මස 01 වැනි දින සිට පහත උපලේඛනවලින් දැක්වෙන ව්‍යාපාරවලින් හා කර්මාන්තවලින් බලපත්‍ර ගාස්තු හෝ බදු සහ වාහන හා සතුන් සඳහා වන බදු අය කෙරේ. මීට අමතරව රජයෙන් අය කරන වෙනත් බදුන් අය කරනු ලැබේ.

එක් එක් වර්ෂවලට නියමිත බලපත්‍ර ගාස්තු සහ වාහන හා සතුන් සඳහා වන බදු අදාළ වර්ෂයේ ජනවාරි මස 01 වැනි දින සිට මාර්තු මස 31 වැනි දින දක්වා වූ මාස තුන (03) කාල වකවානුව තුළ වේලනයි ප්‍රාදේශීය සභාව, වේලනයි, මණ්ඩයිතිවු, අල්ලයිප්පිට්ටි, පුංගුඩුතිවු හා නයිනාතිවු යනාදී උපකාර්යාලවල වෙත ගෙවීම් කළ යුතුය. එම ගෙවීම් පැහැර හරින්නන්ට විරුද්ධව ප්‍රාදේශීය සභා පනත අනුව අධිකරණයේ නඩු පවරනු ලබන බව මෙයින් දැනුම් දෙමි.

නමසිව්‍යම් කරුණාකරකුරුමුරුත්ති,
සභාපති,
වේලනයි ප්‍රාදේශීය සභාව,
වේලනයි.

1 වන උපලේඛනය

අනු. අංක	ව්‍යාපාරයේ ස්වභාවය	වාර්ෂික	වාර්ෂික	වාර්ෂික
		නක්සේරුව	නක්සේරුව	නක්සේරුව
		රු. 750 0	රු. 751 0 සිට	රු. 1500 0
		නොඉක්මවන විට	රු. 1500 0 දක්වා	ඉක්මවන විට
		රු. ශන	රු. ශන	රු. ශන
01.	සාමාන්‍ය බොජුන් හළක් පවත්වාගෙන යාම	500 0	750 0	1,000 0
02.	භෝජනාගාරයක් පවත්වාගෙන යාම	500 0	750 0	1,000 0
03.	තේ හෝ කෝපි හෝ කඩයක් පවත්වාගෙන යාම	500 0	750 0	1,000 0
04.	තේ හා ආහාර සමගින්වන කඩයක් පවත්වාගෙන යාම	500 0	750 0	1,000 0
05.	රොටි කඩයක් පවත්වන යාම	500 0	750 0	1,000 0
06.	පාන් පෝරණුවක් පවත්වාගෙන යාම	500 0	750 0	1,000 0
07.	පාන් පෝරණු දෙකකට (02) වඩා පවත්වාගෙන යාම	500 0	750 0	1,000 0
08.	සිසිල් බීම සලක කෙටි ආහාර විකිණීම	500 0	750 0	1,000 0
10.	කිරි පදම් කිරීම රැස් කිරීම, කිරි මෝරු, මුදවපු කිරි විකිණීම	500 0	750 0	1,000 0
11.	කිරි ගොවිපලක් පවත්වාගෙන යාම	500 0	750 0	1,000 0
12.	පළතුරු යුෂ, පළතුරු මිශ්‍රණ නිෂ්පාදන අලෙවි සලක් පවත්වාගෙන යාම	500 0	750 0	1,000 0

අනු- අංක	ව්‍යාපාරයේ ස්වභාවය	වාර්ෂික නක්සේරුව රු. 750 0 නොඉක්මවන විට රු. ශන	වාර්ෂික නක්සේරුව රු. 751 0 සිට රු. 1,500 0 දක්වා රු. ශන	වාර්ෂික නක්සේරුව රු. 1,500 0 ඉක්මවන විට රු. ශන
13.	යුෂ නිෂ්පාදන අලෙවි සලක් පවත්වාගෙන යාම	500 0	750 0	1,000 0
14.	සිසිල් බිම නිෂ්පාදන, වාහික පාන නිෂ්පාදන අලෙවි සලක් පවත්වාගෙන යාම	500 0	750 0	1,000 0
15.	ලැගුම් නිවාසයක් පවත්වාගෙන යාම (නිදන නිවාස)	500 0	750 0	1,000 0
16.	කරවල ගබඩා කිරීමේ ස්ථානයක් පවත්වාගෙන යාම	500 0	750 0	1,000 0
17.	කරවල අලෙවි සලක් පවත්වාගෙන යාම	500 0	750 0	1,000 0
18.	හරක් මස් අලෙවි සලක් පවත්වාගෙන යාම	500 0	750 0	1,000 0
19.	එළු මස් අලෙවි සලක් පවත්වාගෙන යාම	500 0	750 0	1,000 0
20.	කුකුළු මස් අලෙවි සලක් පවත්වාගෙන යාම	500 0	750 0	1,000 0
21.	කුකුළු ගොවිපලක් පවත්වාගෙන යාම	500 0	750 0	1,000 0
22.	බිත්තර අලෙවි සලක් පවත්වාගෙන යාම	500 0	750 0	1,000 0
23.	තලතෙල් නිපදවීම හා අලෙවි සලක් පවත්වාගෙන යාම	500 0	750 0	1,000 0
24.	පොල්තෙල් නිපදවීම හා අලෙවි සලක් පවත්වාගෙන යාම	500 0	750 0	1,000 0
25.	අයිස් කැට නිපදවීම හා අලෙවි සලක් පවත්වාගෙන යාම	500 0	750 0	1,000 0
26.	බිස්කට්, බනිස්, වෙනත් නිපදවීම් හා අලෙවි සලක් පවත්වාගෙන යාම	500 0	750 0	1,000 0
27.	අලෙවි සල්වලට, සිදුවීම්වලට, උත්සවවලට ආහාර වර්ග පිළියෙල කර සැපයීම	500 0	750 0	1,000 0
28.	පාසැල්, පෞද්ගලික අධ්‍යාපන ආයතන සහ ආයතනවල ආපන ශාලාවක් පවත්වාගෙන යාම	500 0	750 0	1,000 0
29.	පිඬු ආහාර වර්ග ජංගම වාහනයකින් විකිණීම	500 0	750 0	1,000 0
30.	පාපැදියකින්, යතුරු පැදියකින්, උරහිස මත තබා මාළු විකිණීම	500 0	750 0	1,000 0
31.	මාළු අලෙවි සලක් (සිල්ලර, තොග) පවත්වාගෙන යාම	500 0	750 0	1,000 0
32.	තල්ලු කරත්තයකින් සහ වෙනත් වාහනයකින් පාන් බනිස් සහ වෙනත් ආහාර වර්ග විකිණීම	500 0	750 0	1,000 0
33.	සිවුපා සත්ත්ව ගොවිපලක් පවත්වාගෙන යාම	500 0	750 0	1,000 0
34.	පපඩම් නිපදවීම, අලෙවි සලක් පවත්වාගෙන යාම	500 0	750 0	1,000 0
35.	පෝෂ්‍යදායී සහ කෙටි ආහාර පිළියෙල කිරීමේ ස්ථානයක් පවත්වාගෙන යාම	500 0	750 0	1,000 0
36.	ජංගම බේකරි නිෂ්පාදනය (වාහනය මගින්)	500 0	750 0	1,000 0
37.	බීඩි සුරැට්ටු නිපදවීම ස්ථානය	500 0	750 0	1,000 0
38.	දුම්කොළ වියළීමේ ස්ථානය	500 0	750 0	1,000 0
39.	රා රැස් කිරීමේ ස්ථානය	500 0	750 0	1,000 0
40.	තල් අරක්කු නිපදවීමේ ස්ථානය	500 0	750 0	1,000 0
41.	බෝට්ටු නිපදවීම් හා අළුත්වැඩියා කිරීම් ස්ථානය	500 0	750 0	1,000 0
42.	පාස්සන (Welding) වැඩපලක් පවත්වාගෙන යාම	500 0	750 0	1,000 0
43.	ලියවන වැඩපලක් පවත්වාගෙන යාම	500 0	750 0	1,000 0
44.	ඝණාත්මක රූප කැටයම් කිරීමේ ස්ථානය	500 0	750 0	1,000 0
45.	ටිංකරින් වැඩපලක් පවත්වාගෙන යාම	500 0	750 0	1,000 0
46.	යකඩ කම්හලක් පවත්වාගෙන යාම	500 0	750 0	1,000 0
47.	රන් ආහරණ වැඩපලක් පවත්වාගෙන යාම	500 0	750 0	1,000 0
48.	වේවැල්, තල් කර්මාන්ත නිෂ්පාදන අලෙවි සැල	500 0	750 0	1,000 0

අනු- අංක	ව්‍යාපාරයේ ස්වභාවය	වාර්ෂික නක්සේරුව රු. 750 0 නොඉක්මවන විට රු. ශත	වාර්ෂික නක්සේරුව රු. 751 0 සිට රු. 1500 0 දක්වා රු. ශත	වාර්ෂික නක්සේරුව රු. 1500 0 ඉක්මවන විට රු. ශත
49.	කොසු, ඉදලේ, කොහු භාණ්ඩ නිපදවීම් අලෙවි සල	500 0	750 0	1,000 0
50.	ලණු නිපදවීම් සඳහා කොහු ගබඩාව	500 0	750 0	1,000 0
51.	බුරුසු නිපදවන ස්ථානය	500 0	750 0	1,000 0
52.	පොහොර, ඇට නිපදවීමේ ස්ථානය	500 0	750 0	1,000 0
53.	පොහොර, ඇට අලෙවි සල	500 0	750 0	1,000 0
54.	කෘෂිකර්ම රසායනික ද්‍රව්‍යයන් නිපදවීම හා අලෙවි සල	500 0	750 0	1,000 0
55.	දහයියා, පුණණක්කු, පිදුරු අලෙවි සල	500 0	750 0	1,000 0
56.	සත්තුව හා කුකුළු ආහාර අලෙවි සල	500 0	750 0	1,000 0
57.	පශු ආහාර ගබඩාව හා අලෙවි සල	500 0	750 0	1,000 0
58.	අභිජනන මත්ස්‍යයින් විකිණීම් ස්ථානය	500 0	750 0	1,000 0
59.	අවමංගල සේවා ස්ථානය	500 0	750 0	1,000 0
60.	මිනී පෙට්ටි සැකසීම් හා අලෙවි සල	500 0	750 0	1,000 0
61.	මල් ශාලාවක් පවත්වාගෙන යාම	500 0	750 0	1,000 0
62.	කෘත්‍රිම මල් නිපදවීම හා අලෙවි සල	500 0	750 0	1,000 0
63.	වී මඩින මෝල	500 0	750 0	1,000 0
64.	ඇඹරුම් මෝල (අනෙකුත් ද්‍රව්‍ය)	500 0	750 0	1,000 0
65.	විදුලි උත්පාදනයෙන් ආහාර වර්ග පිළියෙල කරන ස්ථානය	500 0	750 0	1,000 0
66.	විදුලි උත්පාදනයෙන් ඇඳුම් නිපදවන ස්ථානය	500 0	750 0	1,000 0
67.	මහන ස්ථානය (විදුලි බලයෙන්)	500 0	750 0	1,000 0
68.	අත් යන්ත්‍ර ජෛෂ කර්මාන්තය	500 0	750 0	1,000 0
69.	රෙදිවලට සායම් දමන ස්ථානය	500 0	750 0	1,000 0
70.	සපත්තු, සෙරෙප්පු, හම් භාණ්ඩ නිපදවන ස්ථානය	500 0	750 0	1,000 0
71.	පාසල් මලු, ප්‍රවාහන මලු, අත් මලු නිපදවන ස්ථානය	500 0	750 0	1,000 0
72.	මුද්‍රණාලය (සාමාන්‍ය)	500 0	750 0	1,000 0
73.	මුද්‍රණාලය (විදුලි බලයෙන්)	500 0	750 0	1,000 0
74.	පරිගණක මුද්‍රණාලය (Off set)	500 0	750 0	1,000 0
75.	ගල් වලක් පවත්වාගෙන යාම	500 0	750 0	1,000 0
76.	ගස් ඉරන මෝල (අතින්)	500 0	750 0	1,000 0
77.	ගස් ඉරන මෝල (යන්ත්‍රයෙන්)	500 0	750 0	1,000 0
78.	වඩු වැඩ පළක් පවත්වාගෙන යාම	500 0	750 0	1,000 0
79.	ලී භාණ්ඩ නිපදවන ස්ථානය	500 0	750 0	1,000 0
80.	විසිරි තීන්ත ආලේප කිරීමේ ස්ථානය	500 0	750 0	1,000 0
81.	විදුරු භාණ්ඩ නිපදවන ස්ථානය	500 0	750 0	1,000 0
82.	ඇලුමිනියම් භාණ්ඩ නිපදවන ස්ථානය	500 0	750 0	1,000 0
83.	ඇලුමිනියම් භාණ්ඩ අලෙවි සල	500 0	750 0	1,000 0
84.	ඇලුමිනියම් දොරවල්, කවුළු, ප්‍රදර්ශන අල්මාරි සවි කිරීමේ ස්ථානය	500 0	750 0	1,000 0
85.	මලකඩ නොබැඳෙන රිදී (Ever silver) භාණ්ඩ නිපදවන ස්ථානය	500 0	750 0	1,000 0
86.	මලකඩ නොබැඳෙන රිදී (Ever silver) භාණ්ඩ අලෙවි ස්ථානය	500 0	750 0	1,000 0
87.	ක්‍රීඩා භාණ්ඩ නිපදවන ස්ථානය	500 0	750 0	1,000 0
88.	විදුලි උපකරණ නිපදවන ස්ථානය	500 0	750 0	1,000 0
89.	උත්සව සමයේ පුපුරණ ද්‍රව්‍ය නිපදවන ස්ථානය	500 0	750 0	1,000 0
90.	සබන් නිපදවන ස්ථානය	500 0	750 0	1,000 0
91.	ලොන්ඩරියක් පවත්වාගෙන යාම	500 0	750 0	1,000 0

අනු. අංක	ව්‍යාපාරයේ ස්වභාවය	වාර්ෂික නක්සේරුව රු. 750 0 නොඉක්මවන විට රු. ශත	වාර්ෂික නක්සේරුව රු. 751 0 සිට රු. 1,500 0 දක්වා රු. ශත	වාර්ෂික නක්සේරුව රු. 1,500 0 ඉක්මවන විට රු. ශත
92.	මෙට්ට නිපදවන ස්ථානය	500 0	750 0	1,000 0
93.	හුණු පෝරණුවක් පවත්වාගෙන යාම	500 0	750 0	1,000 0
94.	රූපලාවණ්‍ය ස්ථානය	500 0	750 0	1,000 0
95.	කේශලංකාර ස්ථානය	500 0	750 0	1,000 0
96.	හිස් බෝතල්, ගෝනි, පරණ කඩදසි රැස්කිරීම, අලෙවි ස්ථානය	500 0	750 0	1,000 0
97.	ජල ඉසින යන්ත්‍ර අළුත්වැඩියා කිරීමේ ස්ථානය	500 0	750 0	1,000 0
98.	ජල ඉසින යන්ත්‍ර අලෙවි ස්ථානය	500 0	750 0	1,000 0
99.	මහන යන්ත්‍ර අළුත්වැඩියා කිරීමේ ස්ථානය	500 0	750 0	1,000 0
100.	ලිප්ගිනි වායු සිලින්ඩර ගබඩා කිරීම හා අලෙවි ස්ථානය	500 0	750 0	1,000 0
101.	අම්ල වායු සහිත සිලින්ඩර අලෙවි ස්ථානය	500 0	750 0	1,000 0
102.	විශ්‍රාම ශාලාවක් පවත්වාගෙන යාම	500 0	750 0	1,000 0
103.	ආගන්තුක නිවසක් පවත්වාගෙන යාම	500 0	750 0	1,000 0
104.	රූපවාහිනි, ගුවන් විදුලි යන්ත්‍ර අළුත්වැඩියාව	500 0	750 0	1,000 0
105.	ඔර්ලෝසු, අත් ඔර්ලෝසු අළුත්වැඩියාව	500 0	750 0	1,000 0
106.	විදුලි උපකරණ නිපදවීම, අළුත්වැඩියාව	500 0	750 0	1,000 0
107.	පරණ ගොඩනැගිලි ද්‍රව්‍යයන් රැස්කර විකිණීම	500 0	750 0	1,000 0
108.	තල් හකුරු නිපදවීමේ ස්ථානය	500 0	750 0	1,000 0
109.	කකුළුවෝ ඇති කිරීමේ ස්ථානය	500 0	750 0	1,000 0
110.	ඉස්සෝ ඇති කිරීමේ ස්ථානය	500 0	750 0	1,000 0
111.	මුහුදු පාසි ඇති කිරීමේ ස්ථානය	500 0	750 0	1,000 0
112.	මුහුදු කුඩැල්ලෝ ඇති කිරීමේ ස්ථානය	500 0	750 0	1,000 0
113.	පිහිණුම් තටාකයක් පවත්වාගෙන යාම	500 0	750 0	1,000 0
114.	පඟු වෛද්‍ය ස්ථානයක් පවත්වාගෙන යාම	500 0	750 0	1,000 0
115.	පොල්කටු අඟුරු, දර අඟුරු නිපදවීම, අලෙවි කිරීම	500 0	750 0	1,000 0
116.	විනාකිරි නිපදවීම	500 0	750 0	1,000 0
118.	ඉටිපන්දම්, කපුරු, ගිනිපෙට්ටි, මදුරු දූල් නිපදවීම	500 0	750 0	1,000 0
120.	මුද්‍රා ලාකඩ නිපදවීම	500 0	750 0	1,000 0
121.	සුවද විලවුන්, හඳුන්කුරු නිපදවීම	500 0	750 0	1,000 0
122.	පාසල් සුදු හුණු නිපදවීම	500 0	750 0	1,000 0
123.	සිමෙන්ති, සිමෙන්ති භාණ්ඩ සහ වැලි ආශ්‍රිත නිෂ්පාදන භාණ්ඩ නිපදවීම	500 0	750 0	1,000 0
124.	පොහොර, හුණු පිටි, වෙනත් ද්‍රව්‍යයන් තිබූ මළ පිරිසිදු කර විකිණීම	500 0	750 0	1,000 0
125.	ටයර් හා ටියුබ් වැල්කනයිස් කිරීම හා නැවත පිරවීම	500 0	750 0	1,000 0
126.	හුණුගල් කැණීම	500 0	750 0	1,000 0
127.	පාපැදි, යතුරුපැදි අළුත්වැඩියා කිරීම හා සේවා කටයුතු කිරීම	500 0	750 0	1,000 0
128.	චිත්‍ර ඇඳීම	500 0	750 0	1,000 0
129.	බැටරි පිරවීම, නිපදවීම, නැවත පිරවීම	500 0	750 0	1,000 0
130.	විදුලි ලෝහ ආරෝපණය	500 0	750 0	1,000 0
131.	කඩදසි, කාබන් කඩදසි, කාබන් පිත්ත පටි නිපදවීම	500 0	750 0	1,000 0
132.	රෙඩියෝටර් නිපදවීම	500 0	750 0	1,000 0
133.	එළවළු සහ පළතුරු විකිණීම	500 0	750 0	1,000 0
134.	එළවළු සහ පළතුරු වාහනවලින් විකිණීම	500 0	750 0	1,000 0
135.	ජායාරූප (Studio) ස්ථානයක් සඳහා වන රසායනාගාරය	500 0	750 0	1,000 0

2 වන උපලේඛනය

අනු. අංක	ව්‍යාපාරයේ ස්වභාවය	වාර්ෂික නක්සේරුව රු. 750 0 නොඉක්මවන විට රු. ශත	වාර්ෂික නක්සේරුව රු. 751 0 සිට රු. 1500 0 දක්වා රු. ශත	වාර්ෂික නක්සේරුව රු. 1500 0 ඉක්මවන විට රු. ශත
01.	සහල් සහ ධාන්‍ය වර්ග අලෙවිය හා ගබඩාව	500 0	750 0	1,000 0
02.	බටහිර පන්නයේ බෙහෙත් අලෙවි සලක් පවත්වාගෙන යාම	500 0	750 0	1,000 0
03.	පෙරදිග ස්වදේශ ආයුර්වේද බෙහෙත් අලෙවි සලක් පවත්වාගෙන යාම	500 0	750 0	1,000 0
04.	කිරිපිටි වර්ග අලෙවි සලක් පවත්වාගෙන යාම	500 0	750 0	1,000 0
05.	බෙහෙත් අලෙවි ස්ථානයේ වෙනත් කෙටි ආහාර වර්ග විකිණීම	500 0	750 0	1,000 0
06.	සිල්ලර බඩු වෙළෙඳ සල	500 0	750 0	1,000 0
07.	සිල්ලර විකිණුම් (පෙට්ටි කඩයක්) පවත්වාගෙන යාම	500 0	750 0	1,000 0
08.	පැණි රස, වොක්ලට් වර්ග වෙළෙඳ සලක් පවත්වාගෙන යාම	500 0	750 0	1,000 0
09.	පොල් අලෙවි සලක් පවත්වාගෙන යාම	500 0	750 0	1,000 0
10.	පානීය ජල බෝතල් විකිණීම	500 0	750 0	1,000 0
11.	දුරකථන ඇමතුම් ආවරණ	500 0	750 0	1,000 0
12.	සන්නිවේදන, ෆැක්ස් සේවා ස්ථානය	500 0	750 0	1,000 0
13.	අන්තර්ජාල පහසුකම් (Net cafe ඇතුළුව) සේවා ස්ථානය	500 0	750 0	1,000 0
14.	ජායාස්ථික පිටපත් සේවා ස්ථානය	500 0	750 0	1,000 0
15.	යතුරු ලේඛක, පරිගණක, මුද්‍රිත ආවරණය කිරීම (Laminating) ස්ථානය	500 0	750 0	1,000 0
16.	ජායාරූපගත කිරීමේ ස්ථානය	500 0	750 0	1,000 0
17.	රූප රාමු කිරීම හා අලෙවි කිරීම	500 0	750 0	1,000 0
18.	තෑගි භාණ්ඩ, විසිතුරු භාණ්ඩ අලෙවි සල	500 0	750 0	1,000 0
19.	සංගීත භාණ්ඩ ගබඩා කිරීම හා අලෙවි කිරීම	500 0	750 0	1,000 0
20.	සිනමා චිත්‍රපටි ශාලාවක් පවත්වාගෙන යාම	500 0	750 0	1,000 0
21.	කුඩා තිර සිනමා චිත්‍රපටි ශාලාවක් පවත්වාගෙන යාම	500 0	750 0	1,000 0
22.	ශාලාවල හා රඟහලවල දේශීය විදේශීය පැන් වර්ග විකිණීම	500 0	750 0	1,000 0
23.	නාම පුවරු සහ ප්‍රචාරක පුවරු සැකසීම	500 0	750 0	1,000 0
24.	බුලත්, පුවක් අලෙවිය	500 0	750 0	1,000 0
25.	දුම්කොළ, දුම්පාන අලෙවි ස්ථානය	500 0	750 0	1,000 0
26.	තල් අරක්කු සහ මත්පැන් අලෙවි ස්ථානය	500 0	750 0	1,000 0
27.	ධීවර උපකරණ අලෙවි ස්ථානය	500 0	750 0	1,000 0
28.	රන් ආභරණ අලෙවි ස්ථානය	500 0	750 0	1,000 0
29.	මල් පැළ ඇති කිරීම හා විකිණීම	500 0	750 0	1,000 0
30.	මහන ස්ථානය	500 0	750 0	1,000 0
31.	මසා නිම් ඇඳුම් අලෙවි ස්ථානය	500 0	750 0	1,000 0
32.	රෙදිපිළි අලෙවි ස්ථානය	500 0	750 0	1,000 0
33.	සපත්තු, සෙරෙප්පු, හම් භාණ්ඩ අලෙවි ස්ථානය	500 0	750 0	1,000 0
34.	පාසල් මළු, ගමනාගමන මළු, අත්මළු අලෙවි ස්ථානය	500 0	750 0	1,000 0
35.	ඉරු ලී අලෙවි ස්ථානය	500 0	750 0	1,000 0
36.	ලෑලි අලෙවි ස්ථානය	500 0	750 0	1,000 0
37.	දර අලෙවි ස්ථානය	500 0	750 0	1,000 0
38.	ගොඩනැගිලි තැනීම සඳහා වන තල්ගස් අලෙවි ස්ථානය	500 0	750 0	1,000 0
39.	ගෘහ භාණ්ඩ අලෙවි ස්ථානය	500 0	750 0	1,000 0
40.	තීන්ත, වාර්නිෂ් ආලේපන අලෙවි ස්ථානය	500 0	750 0	1,000 0

අනු. අංක	ව්‍යාපාරයේ ස්වභාවය	වාර්ෂික තක්සේරුව රු. 750 0 නොඉක්මවන විට රු. 02	වාර්ෂික තක්සේරුව රු. 751 0 සිට රු. 1,500 0 දක්වා රු. 02	වාර්ෂික තක්සේරුව රු. 1,500 0 ඉක්මවන විට රු. 02
41.	ක්‍රීඩා භාණ්ඩ අලෙවි ස්ථානය	500 0	750 0	1,000 0
42.	විදුලි උපකරණ අලෙවි ස්ථානය	500 0	750 0	1,000 0
43.	සබන් අලෙවි ස්ථානය	500 0	750 0	1,000 0
44.	මෙට්ට අලෙවි ස්ථානය	500 0	750 0	1,000 0
45.	පොල්කටු අලෙවි ස්ථානය	500 0	750 0	1,000 0
46.	බෙලිකටු, හුණුගල් අලෙවි ස්ථානය	500 0	750 0	1,000 0
47.	ජල ඉසින යන්ත්‍ර අලෙවි ස්ථානය	500 0	750 0	1,000 0
48.	ඉන්ධන විකුණුම් හළ	500 0	750 0	1,000 0
49.	පෙට්ටිල් ගබඩාව	500 0	750 0	1,000 0
50.	ඩීසල් ගබඩාව	500 0	750 0	1,000 0
51.	භූමිතෙල් ගබඩාව	500 0	750 0	1,000 0
52.	ලිහිසි තෙල්, ශ්‍රීස් ගබඩාව හා විකිණීම	500 0	750 0	1,000 0
55.	බණ්ඨාන තෙල්, තාර ගබඩාව හා විකිණීම	500 0	750 0	1,000 0
56.	සමුපකාර සමිති ශාඛා - ඉන්ධන විකුණුම් හළ	500 0	750 0	1,000 0
57.	සමුපකාර සමිති ශාඛා - සිල්ලර බඩු විකුණුම් හළ	500 0	750 0	1,000 0
58.	පුවත්පත්, සඟරා, පොත්, ලිඛිත උපකරණ අලෙවිය	500 0	750 0	1,000 0
59.	ප්ලාස්ටික් භාණ්ඩ අලෙවි ස්ථානය	500 0	750 0	1,000 0
60.	සමුපකාර සිල්ලර බඩු ගබඩාව	500 0	750 0	1,000 0
61.	කාන්තා රූපලාවණ්‍ය භාණ්ඩ, විනෝද භාණ්ඩ අලෙවිය	500 0	750 0	1,000 0
62.	සංයුක්ත තැටි, වීඩියෝ කැසට් විකිණීම හා කුලියට දීම	500 0	750 0	1,000 0

3 වන උපලේඛනය

වේලනය ප්‍රාදේශීය සභාව

1987 අංක 15 දරන ප්‍රාදේශීය සභා පනතේ 152(1) වැනි වගන්තිය යටතේ පනවනු ලබන බදු

1987 අංක 15 දරන ප්‍රාදේශීය සභා පනතේ 152(1) වැනි වගන්තිය යටතේ දැක්වෙන වෘත්තීන් හා සුවිශේෂී වෘත්තීන් මත පනවනු ලබන මෙම බද්ද, පවත්නා වර්ෂයට පෙර වර්ෂයේ ආදායම බල පැවැත්වෙන පරිදි පහත දැක්වෙන මුදලට නොඉක්මවිය යුතුය. මෙහි සඳහන් රැකියා ව්‍යවසායකත්වවල නිරත සෑම තැනැත්තෙකුම පෙර වර්ෂයේ එම ව්‍යාපාරය පවත්වාගෙන ගිය බවට පහත සඳහන් ලේඛනමය සාක්ෂි අයදුම්පත සමග ඇමිණිය යුතුය. 2020 වර්ෂයේ ජනවාරි මස 01 වැනි දින සිට පහත උපලේඛනයේ දැක්වෙන පරිදි බදු අයකිරීම් අය කරනු ලබන අතර 2020 මාර්තු මස 31 වැනි දිනට පෙර ගෙවීම ගෙවිය යුතුවීමත්, අඛණ්ඩව ලබන සෑම වර්ෂයකම මාර්තු මස 31 වැනි දිනට පෙර මෙම ගෙවීම ගෙවිය යුතුය. තව ද, එම ගෙවීම පැහැර හරින්නන්ට විරුද්ධව ප්‍රාදේශීය සභා පනත අනුව අධිකරණයේ නඩු පවරනු ලබන බව මෙයින් දන්වමි.

ලේඛනමය සාක්ෂිත් :-

- 01. පෙර වර්ෂයේ ව්‍යාපාරය සඳහා වන ආදායම් වාර්තාවේ හා අවසන් ගිණුම් වාර්තාවේ පිටපතක් බැගින් .
- 02. පෙර වර්ෂයේ දේශීය ආදායම් බදු දෙපාර්තමේන්තුව වෙත ගෙවන ලද විස්තර සහිත ආදායම් බද්දේ පිටපතක්.

වාර්ෂික පිරිවැටුම	රු. ගන
I. රු. 6,000 ක් නොඉක්මවන විට	- නොමැත
II. රු. 6,000 ක් ඉක්මවා රු. 12,000 ක් නොඉක්මවන විට	- 90.00
III. රු. 12,000 ක් ඉක්මවා රු. 18,750 ක් නොඉක්මවන විට	- 180.00
IV. රු. 18,750 ක් ඉක්මවා රු. 75,000 ක් නොඉක්මවන විට	- 360.00
V. රු. 75,000 ක් ඉක්මවා රු. 150,000 ක් නොඉක්මවන විට	- 1,200.00
VI. රු. 150,000 ක් ඉක්ම වූ විට	- 3,000.00
VII. නීති ආයතන/ බැංකු/ ග්‍රාමීය බැංකු/ සමෘද්ධි බැංකු (උපරිම වශයෙන්)	- 3,000.00

ව්‍යවසායකත්වය පහතින් වේ.

01. කැරැව්කරු.
02. වෙන්දේසිකරු.
03. මුදල් ණය දීමේ ව්‍යාපාරයක් පවත්වාගෙන යාම.
04. උකසට බඩු ගැනීමේ ව්‍යාපාරයක් පවත්වාගෙන යාම.
05. කොන්ත්‍රාත්කරු වෘත්තියක් පවත්වාගෙන යාම.
06. ළිං හා නල ළිං හැරීමේ වෘත්තියක් පවත්වාගෙන යාම.
07. විදුලි කාර්මික වෘත්තියක් පවත්වාගෙන යාම.
08. බලයලත් පෞද්ගලික මිනින්දෝරු වෘත්තියක් පවත්වාගෙන යාම.
09. ගොඩනැගිලි සැලසුම් ශිල්පී වෘත්තියක් පවත්වාගෙන යාම.
10. නීතිඥ/ ප්‍රසිද්ධ නොතාරිස් වෘත්තියක් පවත්වාගෙන යාම.
11. සැපයුම්කරු.
12. ප්‍රවාහන වෘත්තියක් පවත්වාගෙන යාම.
13. රියැදුරු පුහුණු කිරීමේ ස්ථානයක් පවත්වාගෙන යාම.
14. බැංකු, මූල්‍යායතන සහ රක්ෂණ සමාගම් පවත්වාගෙන යාම.
15. පෞද්ගලික අධ්‍යාපන ආයතනයක් පවත්වාගෙන යාම.
16. පෞද්ගලික ආරක්ෂණ සේවාවක් පවත්වාගෙන යාම.
17. රැකියා නියුක්ති නියෝජිත ව්‍යාපාරයක් පවත්වාගෙන යාම. (දේශීය / විදේශීය)
18. විශේෂඥ වෛද්‍ය සේවාවක් පවත්වාගෙන යාම.
19. රසායනාගාර පහසුකම් සහිත ව්‍යාපාරයක් පවත්වාගෙන යාම.
20. ඖෂධ අලෙවිසැලක් පවත්වාගෙන යාම.
21. පෞද්ගලික වෛද්‍ය මධ්‍යස්ථානයක් පවත්වාගෙන යාම.
22. පෞද්ගලික වෛද්‍ය සේවක වෘත්තියක් පවත්වාගෙන යාම.
23. උත්සව භාණ්ඩ සපයන ස්ථානයක් පවත්වාගෙන යාම.
24. පිළිගැනීමේ ශාලාවක් පවත්වාගෙන යාම.
25. ගෘහ නිර්මාණ ශිල්ප ආයතනයක් පවත්වාගෙන යාම.
26. ලොතරැයි අලෙවි ස්ථානයක් පවත්වාගෙන යාම.
27. වාසනා කුසපත් (ලොතරැයි) නියෝජිත වෘත්තියක් පවත්වාගෙන යාම.
28. වාහනවලින් ජංගම ව්‍යාපාරයක් පවත්වාගෙන යාම.
29. සන්නිවේදන කුළුණු ස්ථානයක් පවත්වාගෙන යාම.
30. ගොඩනැගිලි ඉදිකිරීම්වලට හා නඩත්තු කාර්යයන්වලට යන්ත්‍රෝපකරණ කුලියට දීමේ වෘත්තියක් පවත්වාගෙන යාම.
31. මෝටර් රථ විකිණීමේ හෝ කුලියට දීමේ හෝ වෘත්තියක් පවත්වාගෙන යාම.
32. ගොඩනැගිලි පවිත්‍ර කිරීමේ වෘත්තියක් පවත්වාගෙන යාම.
33. විදේශ විනිමය මාරු කරන ස්ථානයක් පවත්වාගෙන යාම.

- 34. සුපිරි සැල් සංකීර්ණයක් පවත්වාගෙන යාම
- 35. තැපැල් නියෝජිත ස්ථානයක් පවත්වාගෙන යාම
- 36. විකුණුම් ප්‍රදර්ශනාගාරයක් පවත්වාගෙන යාම
- 37. පෞද්ගලික ගණකාධිකාරී සේවය
- 38. ATM සේවය
- 39. විකුණුම් නියෝජිත සේවය.

උත්සව සමයේ විශේෂ අවසරපත් ගාස්තු (එක් දිනකට නොවැඩි)

	රු. ශත
සුළු වෙළඳාමක් සඳහා	250.00
අයිස් ක්‍රීම් කඩයක් සඳහා	1,000.00
අයිස් ක්‍රීම් වෑන් රථයක් සඳහා	1,000.00
රටකපු කඩයක් සඳහා	250.00
රිදී භාණ්ඩ අලෙවිසැලක් සඳහා	500.00
බොජුන් හලක් සඳහා	750.00
රූපලාවන්‍ය භාණ්ඩ අලෙවිසැලක් සඳහා	750.00
තල්ලු කරත්ත වෙළඳාමක් සඳහා	500.00
පාපැදි වෙළඳාමක් සඳහා	250.00
තොප්පි, කාන්තා අලංකාර සහ විනෝදාත්මක භාණ්ඩ වෙළඳාමක් සඳහා	750.00
පාවහන් සහ විසිතුරු භාණ්ඩ අලෙවි සැලක් සඳහා	750.00

වේලනය ප්‍රාදේශීය සභාව

1987 අංක 15 දරන ප්‍රාදේශීය සභා පනතේ 149 වැනි වගන්තිය යටතේ පනවනු ලබන බලපත්‍ර ගාස්තු

1987 අංක 15 දරන ප්‍රාදේශීය සභා පනතේ 149 වැනි වගන්තියේ විධිවිධානවලට අනුකූලව හෝටලය, ආපන ශාලාව, නවාතැන් පොළ යනාදියට 1968 අංක 14 සංචාරක සංවර්ධන පනතේ කාර්යය සඳහා ශ්‍රී ලංකා සංචාරක මණ්ඩලයේ ලියාපදිංචි කරනු ලැබ ඇත්තා වූ ද, මණ්ඩලය විසින් අනුමත කර හෝ පිළිගන්නා වූ ද අවස්ථාවක, එලෙසින් අය කරනු ලබන ගාස්තුව, බලපත්‍ර ගාස්තුව අය කරනු ලබන වර්ෂයට පෙරාතුවම වූ වර්ෂයේ වටිනාකමින් (ආදායමින්) සියයට එකක් නොඉක්මවිය යුතුය.

වේලනය ප්‍රාදේශීය සභාව

1987 අංක 15 දරන ප්‍රාදේශීය සභා පනතේ 147 වැනි වගන්තිය යටතේ පනවනු ලබන බද්ද

1987 අංක 15 දරන ප්‍රාදේශීය සභා පනතේ 147 වැනි වගන්තියේ විධිවිධානවලට අනුකූලව වාහන සහ සතුන් පිළිබඳ බද්ද ඉහත කී පනතේ 147 වැනි වගන්තියට අනුව පහත දැක්වෙන උපලේඛනයේ සඳහන් බදු අනුපාතයට අනුව පනවන ලද 2019 වර්ෂයේ අයකරන ලද ඒ බදු ක්‍රමයම 2020 වර්ෂයටත් බල පැවැත්වෙන අතර එම බද්ද 148(3) වැනි වගන්තිය යටතේ සෑම වර්ෂයකම මාර්තු 31 වැනි දිනට පෙර ගෙවිය යුතු බවට තීරණය විය.

	රු. ශත
1. මෝටර් කාර්, මෝටර් ක්‍රී රෝද රථ, යතුරු පැදි, කාර් රික්ෂෝව, පා පැදි හැර සෑම වාහනයක් සඳහා	- 25.00
2. සෑම පා පැදියක්ම හෝ ත්‍රිරෝද රථයක්ම හෝ කාර් රථයක්ම	
අ) ව්‍යාපාරික අරමුණු සඳහා පාවිච්චි කරන්නේ නම්	- 18.00
ආ) ව්‍යාපාරික අරමුණු හැර අනෙකුත් අරමුණුවලට පාවිච්චි කරන්නේ නම්	- 4.00
3. සෑම කරත්තයක් සඳහා	- 20.00
4. සෑම අත් කරත්තයක් සඳහා	- 10.00

	රු. ගන
5. සෑම රික්ෂෝවක් සඳහා	- 7.00
6. සෑම අශ්වයෙකු හෝ පෝතියෙකු හෝ කොටඵවෙකු සඳහා	- 15.00
7. සෑම අලියෙකු සඳහා	- 50.00
8. සෑම සුනඛයෙකු සඳහා	- 5.00

අඟල් 26 කට නොවැඩි වට ප්‍රමාණයෙන් යුක්ත රෝද සහිත ළමුන්ගේ කරත්ත, තල්ලු කරත්ත, පෞද්ගලික ඉඩම්වල පමණක් ව්‍යාපාරික අරමුණු සඳහා පාවිච්චි නොකරන අත් කරත්ත යනාදිය අය කිරීමෙන් තොරව නිදහස් කරනු ලැබේ.
මෙම උපලේඛනයේ “ව්‍යාපාරික අරමුණු” යනු යම් රැකියාවක් හෝ ව්‍යාපාරයක් හෝ සමග සම්බන්ධවන යම් භාණ්ඩ හෝ උපකරණ හෝ යම් ලිඛිත හෝ යම් මුද්‍රිත භාණ්ඩ විකිණීමට හෝ වෙනත් යම් අවශ්‍යතාවයකට හෝ රැගෙන යාම හෝ පැටවීම හෝ අදහස් වේ.

නමසිව්‍යාසම් කරුණාකරකුරුමුරුත්ති,
සභාපති,
වේලනයි ප්‍රාදේශීය සභාව,
වේලනයි.

වේලනයි ප්‍රාදේශීය සභාව

1987 අංක 15 දරන ප්‍රාදේශීය සභා පනතේ

154 වැනි වගන්තියේ 1 වැනි උපවගන්තිය යටතේ ගෙවිය යුතු වන ඉඩම් සම්බන්ධයෙන් පනවනු ලබන බද්ද

1987 අංක 15 දරන ප්‍රාදේශීය සභා පනතේ 154(1) වැනි වගන්තිය යටතේ වේලනයි ප්‍රාදේශීය සභාවේ බල ප්‍රදේශය තුළ පිහිටා ඇති යම් ඉඩමක්, වෙන්දේසිකරුවෙකු හෝ තැරැව්කරුවෙකු හෝ ඔහුගේ සේවකයෙකු හෝ නියෝජිතයෙකු හෝ විසින් ප්‍රසිද්ධ වෙන්දේසියේ හෝ අන්‍යාකාරයකින් හෝ විකුණනු ලබන අවස්ථාවක, විකුණුම්කරු හෝ ඒ වෙන්දේසිකරු හෝ තැරැව්කරු ඔහුගේ සේවකයා හෝ නියෝජිතයා හෝ විසින් ඒ ඉඩම විකිණීමෙන් ලත් මුදලින් සියයට එකක් සමාන බදු මුදල ප්‍රාදේශීය සභාව වෙත ගෙවිය යුතු අතර ඒ මුදල 2020.01.01 වැනි දින සිට ගෙවිය යුතුය. එම ගෙවීම පැහැර හරින්නට විරුද්ධව ප්‍රාදේශීය සභා පනත අනුව අධිකරණයේ නඩු පවරනු ලබන බව මෙයින් දන්වමි.

නමසිව්‍යාසම් කරුණාකරකුරුමුරුත්ති,
සභාපති,
වේලනයි ප්‍රාදේශීය සභාව,
වේලනයි.

02-201/1

වේලනයි ප්‍රාදේශීය සභාව

ජාතික පාරිසරික පනත යටතේවන දන්වීම

වේලනයි ප්‍රාදේශීය සභාව විසින් වේලනයි ප්‍රාදේශීය සභාවට ඇතුළත්වන ප්‍රදේශවල පාරිසරික ආරක්ෂණ බලපත්‍ර නිකුත් කිරීම පිණිස 1980 අංක 47 දරන ජාතික පාරිසරික පනතේ 23අ යන වගන්තිය යටතේ වන ආඥාපනතට අනුව අංක 1533/16 හා 2008 වර්ෂයේ ජනවාරි මස 25 වැනි දිනැති හා අංක 1534/18 හා 2008 වර්ෂයේ පෙබරවාරි මස 01 වැනි දිනැති ගැසට් පත්‍රවලින් පළ කරන ලද දන්වීම්වලින් “ඇ” කොටසේ සඳහන් කාර්යයන් පළාත් පාලන ආයතන වෙත පවරා ඇත. ඒ අනුව වේලනයි ප්‍රාදේශීය සභාවේ බල ප්‍රදේශය තුළ මෙම පනත ක්‍රියාත්මක වන අතර උපලේඛනයෙහි දැක්වෙන කර්මාන්ත සඳහා මධ්‍යම පාරිසරික අධිකාරිය විසින් නියම කර ඇති ආකාරයේ ආකෘතිපත්‍ර, ගාස්තු, එකක් සඳහා පරීක්ෂණ ගාස්තු හා බලපත්‍ර ගාස්තු යනාදිය පහත සඳහන් උපදෙස්වලට අනුකූලව අප සභාව විසින් පාරිසරික ආරක්ෂණ බලපත්‍රයට ගාස්තු පනවා අය කරනු ලබන අතර, මෙමගින් අය කරනු ලබන ගාස්තුව 1987 අංක 15 දරන ප්‍රාදේශීය සභා පනත යටතේ පනවා අය කරනු ලබන බලපත්‍රයක ගාස්තුවට වඩා අතිරේක මුදල වන අතර ප්‍රාදේශීය සභා පනත යටතේ පනවා අයකර ගන්නා බලපත්‍රයක ගාස්තුවට කිසිදු ආකාරයකින් අගතියක් සිදු නොවේ. මෙම දන්වීම ගැසට් පත්‍රයේ පළ කරන දිනයේ සිට ක්‍රියාත්මකවන අතර එම ගෙවීම පැහැර හරින්නන්ට විරුද්ධව ප්‍රාදේශීය සභා පනත අනුව අධිකරණයේ නඩු පවරනු ලබන බව මෙයින් දන්වමි.

නමසිව්‍යාසම් කරුණාකරකුරුමුරුත්ති,
සභාපති,
වේලනයි ප්‍රාදේශීය සභාව,
වේලනයි.

උපලේඛනය

1. සියලුම වාහන ඉන්ධන පිරවුම් හල්. (ද්‍රව පෙට්‍රෝලියම් සහ ද්‍රව පෙට්‍රෝලියම් වායු ඇතුළුව)
2. වාහන අළුත්වැඩියා කිරීමේ/නඩත්තු කිරීමේ කටයුතු සිදු කරන ගරාජ
3. සේවකයින් සේවයේ නියුක්ත සියලුම වර්ගයේ බතික් කර්මාන්ත
4. සේවකයින් සේවයේ නියුක්ත විදුලි හෝ ඉලෙක්ට්‍රොනික් භාණ්ඩ අළුත්වැඩියා කිරීමේ ස්ථාන
5. සේවකයින් සේවයේ නියුක්ත ඉටිපන්දම් නිෂ්පාදන කර්මාන්ත
6. සේවකයින් සේවයේ නියුක්ත තෙල් සිඳීමේ කර්මාන්ත
7. සේවකයින් සේවයේ නියුක්ත බේකරි නිෂ්පාදන, බිස්කට්, රසකැවිලි පිළියෙල කරන කර්මාන්ත
8. සේවකයින් සේවයේ නියුක්ත ලියවන පට්ටල්, වැල්ඩිං වැඩපොළ ඇතුළුව යන්ත්‍රෝපකරණ නිර්මාණ කිරීමේ වැඩපොළ යන්ත්‍රෝපකරණ, යන්ත්‍රෝපකරණ කොටස්, උපකරණ නිෂ්පාදනය කිරීමේ හෝ එකලස් කිරීමේ කර්මාන්ත.
9. සේවකයින් සේවයේ නියුක්ත එළවළු, පළතුරු, මස්, මුහුදු ආහාර සහ කිරි පදම් කිරීමේ කර්මාන්ත
10. සේවකයින් සේවයේ නියුක්ත සබන්, ක්ෂාලක ද්‍රව්‍ය, මෘදු කාරක හෝ වෙනත් පිරිසිදු කාරක ද්‍රව්‍ය නිෂ්පාදන කර්මාන්ත
11. සේවකයින් සේවයේ නියුක්ත ඉවීමේ පහසුකම් සහිත ලැගුම් පහසුකම් නොමැති සංචාරක නිවාස
12. සේවකයින් සේවයේ නියුක්ත ආයුර්වේද, දේශීය ඖෂධ නිෂ්පාදන කිරීමේ හෝ නිස්සාරණය කිරීමේ හෝ සංයෝජනය කිරීමේ නියැලී සිටින කර්මාන්ත
13. අළුත්වැඩියා කිරීම, නඩත්තු කිරීම සහ ස්වයංක්‍රීය වායු ස්ථාන ඉදිකිරීම යනාදිය සිදු කිරීමට හැකිවන පහසුකම් සහිත වාහන අළුත්වැඩියා කිරීමේ හෝ නඩත්තු කිරීමේ කටයුතු සිදුකරන ගරාජ.
14. සියලුම කර්මාන්ත ශාලා.
15. කොන්ක්‍රීට් පෙරසවි කර්මාන්ත
16. ඊයම් උණු කිරීම සිදු කිරීම ඇතුළත් නොවන මුද්‍රණාල
17. වියළි ක්‍රියාවලි සහිත වී මෝල (තෙත් ක්‍රමය හැර අනෙකුත් දෑ)
18. ඇඹරුම් හල්
19. සියලුම වඩු වැඩ ස්ථාන
20. දුම්කොළ ගබඩා
21. යන්ත්‍රානුසාරයෙන් සිමෙන්ති බ්ලොක් ගල් නිෂ්පාදනය කිරීමේ කර්මාන්ත
22. දිනකට ඝණමීටර් 50ට අඩු දෑ ඉරුම් ධාරිතාවයක් ඇති ලී මෝල්
23. 10ට වැඩි වූ 50ට අඩු වූ සතුන් සහිත ගව/එළු ගොවිපළවල්
24. 50ට වැඩි වූ 2500ට අඩු වූ පක්ෂීන් සහිත කුකුළු ගොවිපළවල්
25. වියළි ක්‍රියාවලියෙන් නිෂ්පාදිත අපද්‍රව්‍ය ඉවත් කළ සම්පදම් කිරීමේ කර්මාන්ත
26. ස්වභාවික කෙඳි විරූපන කිරීමේ හෝ වර්ණ ගැන්වීමේ කර්මාන්ත හැර පොල් කොහු මෝල්

ප්‍රාග්ධනය

ගාස්තුව
රු. ගන

1. රු. 250,000.00 ට වඩා අඩු නම්	3,000 0
2. රු. 250,000.00 ක් - රු. 500,000.00 ක් අතර නම්	3,750 0
3. රු. 500,000.00 ක් - රු. 1,000,000.00ක් අතර නම්	5,000 0
4. රු. 1,000,000.00ට වඩා වැඩි නම්	10,000 0
5. ලක්ෂ 20ට වඩා වැඩිනම්	15,000 0

ප්‍රාදේශීය සභාව විසින් පරිසර ආරක්ෂණ බලපත්‍රයක ගාස්තුව වශයෙන් රුපියල් 4,000.00 ක මුදල අයකරනු ලැබේ. නිකුත් කරන බලපත්‍රය වසර තුනක් සඳහා වලංගු වන්නේය.

වේලනයයි ප්‍රාදේශීය සභාව

විනෝද බදු පනත යටතේ බදු අයකිරීම

විනෝද බදු ආඥා පනතේ 2 වැනි වගන්තියේ 1 වැනි උපවගන්තියේ විධිවිධානවලට අනුව චිත්‍රපටි දර්ශන, විජීජා දර්ශන, ඇස් බැන්දුම් දර්ශන, නාට්‍ය කාර්යසාධන දර්ශන, සංගීත සංදර්ශන යනාදියට මුද්‍රණය කරනු ලබන ප්‍රවේශපත්වලට. පොදු කාර්ය සාධන ආඥා පනතේ 176 වැනි පරිච්ඡේදයේ වූ වගන්තිවල විධිවිධානවලට අනුව පහත දැක්වෙන අවසරපත්‍ර ගාස්තුව විනෝද බදු වශයෙන් ගෙවීම් කර, අවසරපත්‍රය ලබාගත යුතු බවට මෙයින් දැනුම් දෙනු ලැබේ. එම ගෙවීම් පැහැර හරින්නන්ට විරුද්ධව ප්‍රාදේශීය සභා පනත අනුව අධිකරණයේ නඩු පවරන ලබන බව මෙයින් දන්වමි.

නමසිව්‍යයම් කරුණාකරකුරුමුර්ත්ති,
සභාපති,
වේලනයයි ප්‍රාදේශීය සභාව,
වේලනයයි.

උපලේඛනය

<i>කරුණ</i>	<i>ගාස්තුව</i>
<i>රු. ශත</i>	<i>රු. ශත</i>
සංගීත සංදර්ශන, නාට්‍ය කාර්යසාධන තිර දර්ශන, විජීජා දර්ශන ඇස් බැන්දුම් දර්ශන සඳහා- එක් දිනකට	100.00
සංගීත සංදර්ශන, නාට්‍ය කාර්යසාධන තිර දර්ශන, චිත්‍රපටි දර්ශන, විජීජා දර්ශන ඇස් බැන්දුම් දර්ශන සඳහා- අතිරේක සෑම දිනකටම	25.00
නාට්‍ය කාර්යසාධන පිණිස සෑම දිනකටම	250.00

02-201/3

වේලනයයි ප්‍රාදේශීය සභාව

ගොඩනැගිලි ඉදිකිරීම සඳහා අනුමැතිය හා ගාස්තු පැනවීම

ප්‍රාදේශීය සභාවේ පරිපාලන සීමාවට ඇතුළත්වන සියළුම ප්‍රදේශවල 1987 අංක 15 දරන ප්‍රාදේශීය සභා පනතේ 47 වැනි වගන්තියේ සිට 59 වැනි වගන්තිය දක්වා වූ, ඒ සමඟ නිවාස සංවර්ධන ආඥා පනතේ (600 වැනි පරිච්ඡේදය) බල පැවැත්වීමට අනුකූලව සභාවේ බල සීමාව තුළ නිවාස ඉදි කිරීමට හෝ කවර හෝ ඉදි කිරීමක් සිදු කිරීමට ගොඩනැගිලි අයදුම්පත ඉදිරිපත් කරන අවස්ථාවේ දී, එහි අනුමැතිය හා පරීක්ෂණය සඳහාත් පූර්ව අනුමැතියෙන් තොරව අනුමැතිය පිණිස ඉල්ලුම් කරමින් ඉදි කරනු ලබන ගොඩනැගිලි සඳහාත් පහත දැක්වෙන උපලේඛනයට අනුව 2020.01.01 වැනි දින සිට ගාස්තු අය කරනු ලබන බව අංක 02 දරන 2019.11.29 වැනි දිනැති තීරණය මගින් සම්මත කර ඇති බව මෙයින් දන්වමි.

නමසිව්‍යයම් කරුණාකරකුරුමුර්ත්ති,
සභාපති,
වේලනයයි ප්‍රාදේශීය සභාව,
වේලනයයි.

උපලේඛනය - 1

<i>බිමෙහි විශාලත්වය</i>	<i>නේවාසික පාවිච්චිය සඳහා</i>	<i>අනෙකුත් පාවිච්චිය සඳහා</i>
<i>(වර්ග අඩි)</i>	<i>රු. ශත</i>	<i>රු. ශත</i>
01-500 දක්වා	300.00	450.00
501-1000 දක්වා	400.00	600.00
1001-1500 දක්වා	500.00	750.00
1501-2000 දක්වා	1,000.00	1,500.00
2001-2500 දක්වා	1,500.00	2,250.00
2501-3000 දක්වා	2,000.00	3,000.00
3001-3500 දක්වා	2,500.00	3,750.00
3500 ඉක්මවීමෙන් පසු සෑම වර්ග අඩි 100ක් සඳහාම	50.00	100.00

සන්නිවේදන කුළුණක් ඉදිකිරීම සඳහා පරීක්ෂණ ගාස්තුව රු.60,000.00 කි.

උපලේඛනය - 2

මායිම් තාප්පයක් ඉදි කිරීම- දික් අඩි 1 ක් සඳහා - රු. 4.00කි.

උපලේඛනය - 3

ගොඩනැගිලි ඉල්ලුම්පත්‍රයකින් අනුමැතිය නොලබා, අනුමැතිය පිණිස ඉල්ලුම් කරනු ලැබ ගොඩනැගිල්ල ඉදිකිරීම වෙනුවෙන් අය කරනු ලබන දඩ මුදල පහතින් වේ.(පරීක්ෂණ ගාස්තුවට වැඩිමනත්ව.)

ඉදිකිරීමේ අදියරය	බිම් මහලයේ සෑම වර්ග අඩියක් සඳහාම දඩ මුදල රු. ශත	උඩ මහලයේ සෑම වර්ග අඩියක් සඳහාම දඩ මුදල රු. ශත
අඩිතාලම් වැඩ පමණක් සම්පූර්ණ කොට ඇති විට	15.00	---
ලින්ඩර් මට්ටම දක්වා	10.00	10.00
වහලය ඇතුළුව ඉදිකොට ඇති විට	15.00	15.00
සම්පූර්ණයෙන්ම ඉදිකොට ඇති විට	20.00	20.00

උපලේඛනය - 4

ගොඩනැගිලි ඉල්ලුම්පත්‍රයකින් අනුමැතිය නොලබා, අනුමැතිය පිණිස ඉල්ලුම් කරනු ලැබ, මායිම් තාප්ප ඉදිකිරීම වෙනුවෙන් අය කරනු ලබන දඩ මුදල පහතින් වේ.

රු. ශත

1. මායිම් තාප්පය - අඩිතාලම ඉදි කොට ඇති විට.(දික් අඩි 1ක් සඳහා) - 5.00
2. මායිම් තාප්පය - සම්පූර්ණයෙන්ම ඉදි කොට ඇති විට.(දික් අඩි 1ක් සඳහා) - 10.00

උපලේඛනය - 5

1987 අංක 15 දරණ ප්‍රාදේශීය සභා පනතේ 49(අ) වැනි වගන්තියට අනුව ප්‍රාදේශීය සභාවේ යම් පාරක මධ්‍යයේ සිට අඩි 25 ක සීමාව තුළ යම් ගොඩනැගිල්ලක්, තාප්පයක් හෝ ගේට්ටුවක් ප්‍රාදේශීය සභාවේ අනුමැතියෙන් තොරව ඉදිකිරීම සිදු නොකළ යුතුය. එසේ වුවද, පාර පළල් කිරීම සිදු කරනු ලබන විටෙක, වන්දි මුදලක් ගෙවනු නොලබන බවට ඉඩමේ අයිතිකරුවන් පොරොන්දුවක් ලියා අත්සන් කර දීමේ දී, පහත සඳහන් දේපලහි සංඛ්‍යාවට අනුව ගොඩනැගිලි ඉල්ලුම්පත් පරීක්ෂා කරනු ලැබේ.

දේපලෙහි සංඛ්‍යාව (උපරිම වශයෙන්)	පාරේ අවම පළල
0 - 4	අඩි 10 (පාරේ මධ්‍යයේ සිට අඩි 5)
5 - 8	අඩි 15 (පාරේ මධ්‍යයේ සිට අඩි 7.5)
9 - 20	අඩි 20 (පාරේ මධ්‍යයේ සිට අඩි 10)
20ට වැඩි නම්	අඩි 25

වේලනයි ප්‍රාදේශීය සභාව

ප්‍රචාරක දැන්වීම් සඳහා වන ගාස්තු

1987 අංක 15 දරන ප්‍රදේශීය සභා පනතේ 126 වැනි වගන්තියේ (vii) (ඊ) යන උපවගන්තිය යටතේ පැවරී ඇති බලතල ප්‍රකාරව හා උතුරු පළාතේ පළාත් පාලන විෂයභාර අමාත්‍යවරයා විසින් අංක 1952/16 හා 2016.02.02 දිනැති *අනිවිශේෂ ගැසට් පත්‍රය* මගින් (91/A, 92/A, 93/A, 94/A, 95/A, 96/A, 97/A, 98/A, 99/A පිටුවල) පළ කරන ලද්ද වූත්, අංක 2029 හා 2017.07.21 දිනැති *ගැසට් පත්‍රය* මගින් මා විසින් පිළිගන්නා ලද්ද වූත් ප්‍රචාරක දැන්වීම් සම්බන්ධ අතුරු ව්‍යවස්ථා විධිවිධානවලට අනුව වේලනයි ප්‍රාදේශීය සභාවේ බල ප්‍රදේශය තුළ කවර හෝ තැනැත්තෙකු විසින් යම් විදියක් මත හෝ විදියේ නෙරා සිටින ආකාරයකින් වන ප්‍රචාරක දැන්වීම් හෝ විදියේ සිට බලන කල්හි ප්‍රදර්ශනය කර ඇත්නම් වූ පුවරු හෝ වෙනත් තාවකාලික ව්‍යුහ හෝ යම් ආකාරයකින් වන කුමන හෝ අලංකාරයේ පිහිටීමක් හෝ පිහිටුවීමට කටයුතු කිරීමේ කටයුත්ත සඳහා වේලනයි ප්‍රාදේශීය සභාව වෙතින් අනුමැතිය ලබාගත යුතුය. මෙම කරුණ සම්බන්ධයෙන් පහත උපලේඛනයට අනුව ප්‍රචාරක දැන්වීම්වලට ගාස්තු අය කර ගැනීමට තීරණය කර ඇති බව මෙයින් නිවේදනය කරමි. මෙලෙසින් සිටුවන ස්ථීර ප්‍රචාරක දැන්වීම් සෑම වර්ෂයක් පාසාම නියමිත ගාස්තුවගෙවා අළුත් කිරීම කළ යුතුය. එම වේල පැහැර හරින්නන්ට විරුද්ධව ප්‍රාදේශීය සභා පනත අනුව අධිකරණයේ නඩු පවරනු ලබන බව මෙයින් දන්වමි.

නමසිවායම් කරුණාකරකුරුමුරුත්ති,
සභාපති,
වේලනයි ප්‍රාදේශීය සභාව,
වේලනයි.

1. බිත්තියක් මතින් හෝ නාම පුවරුවක් මතින් හෝ ප්‍රදර්ශනය කෙරෙන ස්ථීර ප්‍රචාරක දැන්වීමකට - සෑම වර්ග අඩියක් සඳහා ම එක් වර්ෂයකට හෝ ඉන් කොටසකට (නාම පුවරුවක දෙපැත්තෙහිම දැන්වීමක් ප්‍රදර්ශනය කර ඇත්නම්, දෙපැත්තටම ගාස්තු අය කෙරේ) - රු. 100.00
2. එක් වසරකට "බැනරයකින්" ප්‍රදර්ශනය කෙරෙන තාවකාලික දැන්වීමකට - සෑම වර්ග අඩියක් සඳහාම එක් මසකට හෝ ඉන් කොටසකට - රු. 25.00
3. පුවරුවක හෝ උපකාරයක සමගින් ප්‍රදර්ශනය කෙරෙන විදුලි පහන් ධාරාව සමගින් වූ දැන්වීමකට - සෑම වර්ග අඩියක් සඳහාම එක් වර්ෂයකට හෝ ඉන් කොටසකට - රු. 150.00
4. ස්ථීර වාණිජ වෙළඳ ස්ථානවල දැන්වීම සමගින් වන නාම පුවරුවකට - වර්ග අඩියකට - රු. 100.00

02-201/5

වේලනයි ප්‍රාදේශීය සභාව

දඩාවතේ යන සතුන් පාලනය කිරීම

1987 අංක 15 දරන ප්‍රදේශීය සභා පනතේ වගන්තිය යටතේ වේලනයි ප්‍රාදේශීය සභාවේ බල ප්‍රදේශය තුළ යම් පාරක හෝ එම පාර වට වී ඇති මායිම තුළ මග වරදවා යන සිවුපාවුන්, එළුවන් වැනි සතුන්ගෙන් මහජනයාට හා දේපලවලට සිදුවන හානි වලක්වා ගැනීම උදෙසා කටයුතු කරලීමට හැකිවන අයුරින් මෙම දැන්වීම *ගැසට් පත්‍රය* මගින් පළ කරනු ලබන දිනයේ සිට පහත දැක්වන අය කිරීම් අය කරනු ලැබේ. එම ගෙවීම් පැහැර හරින්නන්ට විරුද්ධව ප්‍රාදේශීය සභා පනත අනුව අධිකරණයේ නඩු පවරනු ලබන බව මෙයින් දන්වමි.

නමසිවායම් කරුණාකරකුරුමුරුත්ති,
සභාපති,
වේලනයි ප්‍රාදේශීය සභාව,
වේලනයි.

රු. ශන

සිවුපාවුන් (ගෙයින්) අල්ලාගැනීම සඳහා වන දණ්ඩන මුදල (එක් හිසකට)	-	1,000.00
සිවුපාවුන් (ගෙයින්) සඳහා වන දඩ මුදල (එක් හිසකට)	-	1,000.00

	රු. ශත
සිවුපාවුන් (ගවයින්) ආරක්ෂා කිරීම හා නඩත්තු කිරීම සඳහා වන දැන්වන මුදල	-
එක් දවසකට (එක් හිසකට)	300.00
එළවන් අල්ලා ගැනීම සඳහා වන දැන්වන මුදල(එක් හිසකට)	500.00
එළවන් සඳහා වන දඩ මුදල (එක් හිසකට)	500.00
එළවන් ආරක්ෂා කිරීම හා නඩත්තු කිරීම සඳහා වන දඩ මුදල - එක් දවසකට (එක් හිසකට)	200.00

02-201/6

වෙලනයි ප්‍රාදේශීය සභාව

සංචාරක (නිර්ණය කළ ස්ථානයකින් තොරව) වෙළඳාම සඳහා බදු පැනවීම

1987 අංක 15 දරන ප්‍රාදේශීය සභා පනතින් පවරණ ලද බලතල ප්‍රකාරව අංක 520/7 හා 1998.08.23 දිනැති අනිවේශ ගැසට් පත්‍රයේ IV (ආ) කොටසින් පළාත් පාලන දන්වීම් කොටසේ අමාත්‍යවරයා විසින් පළ කරන ලද්ද වූ අතුරු ව්‍යවස්ථාවල 28 වැනි කොටස යටතේ වෙලනයි ප්‍රාදේශීය සභාවේ බල ප්‍රදේශය තුළ සංචාරක වෙළඳාමේ නිරත වෙළඳුන්ගෙන් මෙම දන්වීම ගැසට් පත්‍රය මඟින් පළ කරනු ලබන දිනයේ සිට පහත දැක්වෙන උපලේඛනයට අනුව අය කිරීම් අය කළ යුතු යැයි අංක 02 දරන 2019.11.29 දිනැති තීරණය මඟින් සම්මත වී ඇති බව මෙයින් දන්වමි.

නමසිව්‍යායම් කරුණාකරකුරුමුරුත්ති,
සභාපති,
වෙලනයි ප්‍රාදේශීය සභාව,
වෙලනයි.

උපලේඛනය

	රු. ශත
1. පා පැදියකින් අයිස් ක්‍රීම් හා අයිස් පලම් විකිණීම. (එක් දවසකට)	50.00
2. යතුරු පැදියකින් අයිස් ක්‍රීම් හා අයිස් පලම් විකිණීම. (එක් දවසකට)	100.00
3. ත්‍රි රෝද රථයකින් අයිස් ක්‍රීම් හා අයිස් පලම් විකිණීම. (එක් දවසකට)	100.00
4. මෝටර් වාහනයකින් අයිස් ක්‍රීම් හා අයිස් පලම් විකිණීම. (එක් දවසකට)	200.00
5. ජංගම වාහනයකින් / පා පැදියකින් පිසූ ආහාර වර්ග විකිණීම. (එක් දවසකට)	50.00

02-201/7

වෙලනයි ප්‍රාදේශීය සභාව

සභාවෙහි ජල ගාස්තු හා ජල ටැංකි කුලියට දීමේ ගාස්තු

මෙම දන්වීම ගැසට් පත්‍රය මඟින් පළ කරනු ලබන දිනයේ සිට බල පැවැත්වෙන පරිදි ජල ටැංකි කුලියට දීම හා ජලය සැපයීම උදෙසා පනවනු ලබන පහත දැක්වෙන ගාස්තු අය කිරීම් අය කළ යුතු යැයි අංක 02 දරන 2019.11.29 දිනැති තීරණය මඟින් සම්මත වී ඇති බව මෙයින් දන්වමි.

නමසිව්‍යායම් කරුණාකරකුරුමුරුත්ති,
සභාපති,
වෙලනයි ප්‍රාදේශීය සභාව,
වෙලනයි.

ලීටර් 1000ක ජල ප්‍රමාණය සැපයීම සඳහා වන ගාස්තු :

	රු. ගන
වේලනය මණ්ඩනීවු හා අල්ලප්පිට්ටි	- 1,000.00
පුංගුඩුනීවු	- 1,500.00
නයිනානීවු	- 2,000.00
ජල ටැංකියක් සඳහා වන ගාස්තු : (එක් දවසකට)	- 600.00

02-201/8

වේලනය ප්‍රාදේශීය සභාව

ගල්, වැලි හා බොරළු පස් (ග්‍රැවල්) ගොඩ කරන වාහනවලට ගාස්තු අයකිරීම

මෙම දැන්වීම ගැසට් පත්‍රය මගින් පළ කරනු ලබන දිනයේ සිට බල පැවැත්වෙන පරිදි ගල්, වැලි හා බොරළු පස් (ග්‍රැවල්) ගොඩ කරන වේලනය ප්‍රාදේශීය ලේකම් කාර්යාලය විසින් අනුමත කළ වාහනවලට පමණක් පහත දැක්වෙන ගාස්තු අයකිරීම අය කරන බවට අංක 02 දරණ 2019.11.29 දිනැති තීරණය මගින් සම්මත වී ඇති බව මෙයින් දන්වමි.

නමසිව්‍යම් කරුණාකරකුරුමුරුත්ති,
සභාපති,
වේලනය ප්‍රාදේශීය සභාව,
වේලනය.

උපලේඛනය

	රු. ගන
1. ග්‍රැවල් කියුබ් 3/4 ක් සඳහා	- 250.00
2. වැලි කියුබ් 3/4 ක් සඳහා	- 250.00
3. ගල් කියුබ් 3/4 ක් සඳහා	- 150.00
4. සැලි ගල් කියුබ් 3/4 ක් සඳහා	- 150.00

02-201/9

වේලනය ප්‍රාදේශීය සභාව

ගෝ ඝාතක ආඥා පනතේ (272 වැනි පරිච්ඡේදය) 17(2) වැනි වගන්තිය යටතේ වන දැන්වීම

වේලනය ප්‍රාදේශීය සභාවේ බල ප්‍රදේශය තුළ ගෝ ඝාතක ආඥා පනතේ (272 වැනි පරිච්ඡේදය) 17(2) වැනි වගන්තිය යටතේ මා වෙත පවරණ ලද බලතල ප්‍රකාරව ජයගත් බදුකරු වෙත ප්‍රාදේශීය සභාව විසින් ලබාදුන් කවර හෝ මස් වෙළඳ සැලක් පහත උපලේඛනයෙහි සඳහන් දිනවල, රජය විසින් නිවේදනය කරනු ලබන දිනවල හා මා විසින් දැනුම් දෙන දිනවල සතුන් විකිණීම, විකිණීම පිණිස එල්ලා තැබීම හා මස් විකුණනු ලබන ස්ථාන විවෘත කර තැබීම වැනි කාර්යයන්වලින් සම්පූර්ණයෙන් වැළකී සිටිය යුතු බවට අංක 02 දරණ 2019.11.29 දිනැති තීරණය මගින් සම්මත වී ඇති බව මෙයින් දන්වමි.

නමසිව්‍යම් කරුණාකරකුරුමුරුත්ති,
සභාපති,
වේලනය ප්‍රාදේශීය සභාව,
වේලනය.

උපලේඛනය

1. ශ්‍රී ලංකාවේ ජාතික දිනය
2. මහා සිවරාත්‍රී දිනය
3. වෙසක් පුර පසළොස්වක දිනයන් (රජය විසින් නිවේදනය කරනු ලබන දිනයන්)
4. ලෝක පශු දිනය
5. මාසික පුර පසළොස්වක පෝය දිනය
6. රජයේ වකුලේඛ ප්‍රකාරව

02-201/10

වේලනය ප්‍රාදේශීය සභාව

ස්ථාන සීමිත කිරීම

1987 අංක 15 දරන ප්‍රාදේශීය සභා පනතින් පවරණ ලද බලතල ප්‍රකාරව වේලනය ප්‍රාදේශීය සභාවට යෝග්‍යවන පරිදි සභාවෙහි බල ප්‍රදේශය තුළ එළවළු, මාළු, වෙළෙඳපොළ සහ මුහුදු ආහාර වෙළෙඳපොළ පහත සඳහන් ස්ථාන වල බදු පදනම මත ලබාදී ඇති හෙයින් අදාළ වෙළෙඳ පොළේ සිට 1/2 km ක වටරවුම තුළ එළවළු,මාළු, කුකුළන් සහ මුහුදු ආහාර විකිණීම තහනම් කිරීමට අංක 02 දරන 2019.11.29 දිනැති තීරණය මගින් සම්මත වී ඇති බව මෙයින් දන්වමි.

නමසිව්‍යාමී කරුණාකරකුරුමුරුත්ති,
සභාපති,
වේලනය ප්‍රාදේශීය සභාව,
වේලනයයි.

වේලනය:

- වේලනය පොදු වෙළෙඳපොළ
- තුරයියුර් මාළු වෙළෙඳපොළ
- සරවණයි මාළු වෙළෙඳපොළ
- අම්පිකයි නගර් මාළු වෙළෙඳපොළ
- සෙට්ටිපුලම් මාළු වෙළෙඳපොළ
- මඩන්තුවෙලි මාළු වෙළෙඳපොළ
- මුට්ටුවෙලි වෙළෙඳපොළ

02-201/11

වේලනය ප්‍රාදේශීය සභාව

සුනඛයින් ලියාපදිංචි කිරීමේ ආඥාපනත (272 වැනි පරිච්ඡේදය)

වේලනය ප්‍රාදේශීය සභාවේ බල ප්‍රදේශය තුළ ඇති කරන සුනඛයින් සඳහා සුනඛයින් ලියාපදිංචි කිරීමේ ආඥාපනතේ (477 වැනි පරිච්ඡේදය) 4 වැනි වගන්තිය ප්‍රකාරව, එම සතා බල්ලෙකු හෝ බැල්ලියක හෝ කුමක් වුවත්, එක් සුනඛයකුට 2020 වසර සඳහා ලියාපදිංචි කිරීමේ ගාස්තුව වශයෙන් රුපියල් 50.00ක් පනවා ඇත. මෙම ගාස්තුව ගෙවිය යුතු යැයි අංක 02 දරන 2019.11.29 දිනැති තීරණය මගින් සම්මත වී ඇති බව මෙයින් දන්වමි.

නමසිව්‍යාමී කරුණාකරකුරුමුරුත්ති,
සභාපති,
වේලනය ප්‍රාදේශීය සභාව,
වේලනයයි.

02-201/12

වේලනය ප්‍රාදේශීය සභාව

අපද්‍රව්‍ය පවිත්‍ර කිරීමේ පනත (126 වැනි පරිච්ඡේදය) යටතේ වන දැන්වීම

1987 අංක 15 දරන ප්‍රාදේශීය සභා පනතේ 126 වැනි වගන්තිය යටතේ මා වෙත පැවරී ඇති බලතල ප්‍රකාරව හා අංක 520/7 හා 1988.08.23 දිනැති අතුරු ව්‍යවස්ථාවේ 9 වැනි වගන්තිය මා විසින් පිළිගෙන, අපද්‍රව්‍ය පවිත්‍ර කිරීමේ සේවය සැපයීමට දිළිඳු බව හේතුවෙන් ප්‍රාදේශීය සභාව විසින් නිදහස් කර ඇත්තා වූ පදිංචිකරුවෙකු හැර, කවර හෝ ඉඩමක පදිංචිකරු ප්‍රාදේශීය සභාව විසින් නිර්දේශ කරනු ලබන පිරිසිදු කිරීමේ ගාස්තුව ප්‍රාදේශීය සභාව වෙත ගෙවීම් කිරීමට එකඟව කුණු බැහැර කරනු ලබන ස්ථානයකට පහත දැක්වෙන ගාස්තු අයකරන බව අංක 02 දරන 2019.11.29 දිනැති තීරණය මගින් සම්මත වී ඇති බව මෙයින් දන්වමි.

නමසිව්‍යායම් කරුණාකරකුරුමුර්ත්ති,
සභාපති,
වේලනය ප්‍රාදේශීය සභාව,
වේලනය.

උපලේඛනය

	සතියේ එක් දවසකට	අතිරේක සෑම වනාවකටම
වාසස්ථාන පාවිච්චිය සඳහා වන ස්ථානයකට - එක් ට්‍රැක්ටර් (නේවාසික) පෙට්ටියක් සඳහා	රු. 1,500.00	රු. 1,500.00
වෙනත් පාවිච්චිය සඳහා වන ස්ථානයකට - එක් ට්‍රැක්ටර් (රාජ්‍ය/පෞද්ගලික ආයතන) පෙට්ටියක් සඳහා	රු. 1,500.00	රු. 1,500.00

02-201/13

වේලනය ප්‍රාදේශීය සභාව

වෙනත් සේවාවන් සඳහා වන ගාස්තු

මෙම දැන්වීම ගැසට් පත්‍රය මගින් පළ කරනු ලබන දිනයේ සිට බල පැවැත්වෙන පරිදි වෙනත් සේවාවන් සඳහා පහත සඳහන් ගාස්තු පනවා අයකරන බව අංක 02 දරන 2019.11.29 දිනැති තීරණය මගින් සම්මත වී ඇති බව මෙයින් දන්වමි.

නමසිව්‍යායම් කරුණාකරකුරුමුර්ත්ති,
සභාපති,
වේලනය ප්‍රාදේශීය සභාව,
වේලනය.

කරුණ	ගාස්තුව
එළවළු වෙළෙඳපොළේ වෙන්කළ ස්ථානය සඳහා - එක් දවසකට ස්ථානීය කුලිය.	රු. 100.00
මාළු වෙළෙඳපොළේ වෙන්කළ ස්ථානය සඳහා - එක් දවසකට ස්ථානීය කුලිය.	රු. 100.00

02-201/14

වේලනයි ප්‍රාදේශීය සභාව

ජල සැපයුම් නල සවි කිරීමට පාර කැපීම සඳහා ගාස්තු අයකිරීම

මෙම දැන්වීම ගැසට් පත්‍රය මගින් පළ කරනු ලබන දිනයේ සිට බල පැවැත්වෙන පරිදි ජල සැපයුම් නල සවි කිරීම උදෙසා ප්‍රාදේශීය සභාවේ අනුමැතිය සමග පාර කැපීමෙහි දී, ඒ සඳහා පහත සඳහන් ගාස්තු පනවා අයකරන බව අංක 02 දරන 2019.11.29 දිනැති තීරණය මගින් සම්මත වී ඇති බව මෙයින් දන්වමි.

නමසිව්‍යායම් කරුණාකරකුරුමුරුත්ති,
සභාපති,
වේලනයි ප්‍රාදේශීය සභාව,
වේලනයි.

ගාස්තු විස්තර

	<i>රු. ගන</i>
• පාර හරහා කැපීම :-	
o නගර පාර (පළල 300mm)- 1m	- 150.00
o ග්‍රැවල් පාර (පළල 300mm)- 1m	- 450.00
o තාර පාර (පළල 300mm)- 1m	- 1,000.00
o කොන්ක්‍රීට් පාර (පළල 300mm)- 1m	- 1,750.00
• පාරේ මායිමට ඔබ්බෙන් සමාන්තරව වළ කැපීම - මීටර් 1 ක දුරක් සඳහා	- 150.00
• පාරේ මායිමට සමාන්තරව වළ කැපීම - මීටර් 1 ක දුරක් සඳහා	- 300.00

02-201/15

වේලනයි ප්‍රාදේශීය සභාව

සහතිකපත් හා ඉල්ලුම්පත් සඳහා ගාස්තු පැනවීම

මෙම දැන්වීම ගැසට් පත්‍රය මගින් පළ කරනු ලබන දිනයේ සිට බල පැවැත්වෙන පරිදි සහතිකපත් හා ඉල්ලුම්පත් සඳහා පහත සඳහන් ගාස්තු පනවා අයකරන බව අංක 02 දරන 2019.11.29 දිනැති තීරණය මගින් සම්මත වී ඇති බව මෙයින් දන්වමි.

නමසිව්‍යායම් කරුණාකරකුරුමුරුත්ති,
සභාපති,
වේලනයි ප්‍රාදේශීය සභාව,
වේලනයි.

උපලේඛනය

	<i>ගාස්තුව</i>
	<i>රු. ගන</i>
1. ගොඩනැගිල්ලක ඉල්ලුම්පත්‍රයක් සඳහා ගාස්තුව	- 200.00
2. අනුකූලතා සහතිකපතක් සඳහා ගාස්තුව (C.O.C)	- 300.00
3. දේපළ හිමිකම් සහතිකපතක් සඳහා ගාස්තුව	- 100.00
4. දේපළ පවරා නොගැනීමේ සහතිකපතක් සඳහා ගාස්තුව	- 100.00
5. විදි රේඛා සහතිකපතක් සඳහා ගාස්තුව	- 300.00
6. පුස්තකාල සාමාජිකත්ව ඉල්ලුම්පත්‍රයක් සඳහා ගාස්තුව	- 25.00
7. පුස්තකාල සාමාජිකත්වය අලුත් කිරීම සඳහා ගාස්තුව	- 50.00

	ගාස්තුව රු. ගන
8. විනුපටි දර්ශන, විජ්ජා දර්ශන ඉල්ලුම්පත්‍රයක් සඳහා ගාස්තුව	- 100.00
9. නිර්මාණ ශිල්පියෙකු වශයෙන් ලියාපදිංචි වීම සඳහා ගාස්තුව	- 2,000.00
10. නිර්මාණ ශිල්පියෙකුගේ ලියාපදිංචිය අළුත් කිරීමේ ගාස්තුව	- 1,500.00
11. බලයලත් මිනින්දෝරුවෙකු වශයෙන් ලියාපදිංචි වීම සඳහා ගාස්තුව	- 1,500.00
12. බලයලත් මිනින්දෝරුවෙකුගේ ලියාපදිංචිය අලුත් කිරීමේ ගාස්තුව	- 750.00
13. පරිසර ආරක්ෂණ බලපත්‍ර ඉල්ලුම්පත්‍රයක් සඳහා ගාස්තුව	- 300.00
14. වී ගෝනියක් පිටත ගෙනයාම සඳහා ගාස්තුව	- 10.00
15. රෝද දෙකේ ට්‍රැක්ටර් යන්ත්‍රයෙන් දර, පිදුරු, පොල්අතු ගෙනයාම සඳහා ගාස්තුව	- 100.00
16. අනුමත කළ ගොඩනැගිල්ලක කටුසිතියම්හි අතිරේක පිටපතක් නිකුත් කිරීම සඳහා ගාස්තුව	- 150.00
17. වාහන කුලියට දීමේ ඉල්ලුම්පත්‍රයක් සඳහා ගාස්තුව	- 20.00
18. පාපැදි බලපත්‍ර ඉල්ලුම්පත්‍රයක් සඳහා ගාස්තුව	- 16.00
19. සත්ත්ව බද්ද ඉල්ලුම්පත්‍රයක් සඳහා ගාස්තුව	- 18.00
20. ව්‍යාපාරික බලපත්‍ර ඉල්ලුම්පත්‍රයක් සඳහා ගාස්තුව	- 50.00
21. වැඩ අංශය විසින් නිකුත්කරන බදු ලංසු ඉල්ලුම්පත්‍රයක් සඳහා ගාස්තුව	- 1,500.00
22. ආදායම් අංශය විසින් නිකුත්කරන බදු ලංසු ඉල්ලුම්පත්‍රයක් සඳහා ගාස්තුව	- 2,000.00
23. සංවර්ධන ලොතරැයිය ආවරණයක් සඳහා මාසික ගාස්තුව	- 2,000.00
24. ත්‍රිරෝද රථයක් එක් වර්ෂයකට ලියාපදිංචි කිරීමේ ගාස්තුව	- 500.00
25. කාය වර්ධන ස්ථානයක් සඳහා මාසික ගාස්තුව	- 500.00
26. කාය වර්ධන පුහුණුව අනුමතීක ගාස්තුව	1,000.00

02-201/16